

**SAMSUNG**

# LIETOTĀJA ROKASGRĀMATA

SM-R400N

Latvian. 09/2023. Rev.1.0

[www.samsung.com](http://www.samsung.com)

# Saturs

## Darba sākšana

- 3 Par Galaxy Buds FE
- 4 Ierīces izkārtojums un funkcijas
- 6 Ieaušu sagatavošana lietošanai
- 8 Akumulatora uzlāde
- 12 Akumulatora indikatora gaismu identifikācija

## Ieaušu lietošana

- 14 Ieaušu savienošana ar mobilo ierīci
- 18 Ieaušu nēsāšana
- 20 Ieauša lietošana ar pieskārienu
- 23 Trokšņa kontroles režīma lietošana
- 24 Mūzikas atskaņošana
- 25 Ekvalaizera izmantošana
- 26 Zvanišanas funkciju lietošana
- 27 Bixby

## Programma Galaxy Wearable

- 29 Ievads
- 30 Ieaušu savienošana un atvienošana
- 31 Galaxy Buds FE iestatījumu konfigurēšana

## Paziņojumi par lietošanu

- 37 Piesardzības pasākumi, lietojot ierīci
- 38 Piezīmes par iepakojuma saturu un piederumiem
- 39 Piesardzības pasākumi, lietojot ieaušus
- 40 Galaxy Buds FE tīrīšana un pārvaldība
- 41 Ieaušu restartēšana
- 42 Ieaušu savienošana pārī

## Pielikums

- 43 Traucējummeklēšana
- 47 Akumulatora noņemšana

# Darba sākšana

## Par Galaxy Buds FE

Galaxy Buds FE ir bezvadu ieari, kuri pēc savienošanas ar jūsu mobilo ierīci ļauj jums klausīties mūziku vai atbildēt uz ienākošajiem zvaniem, kamēr veicat citas darbības, piemēram, trenējaties.

 Nenēsāriet iearus vietās, kur ir intensīva satiksme, piemēram, uz ielām vai gājēju pārejām. To nēsāšana šādās vietās var palēnināt reakcijas laiku un līdz ar to izraisīt negadījumus.

# Ierīces izkārtojums un funkcijas

## Ierīces

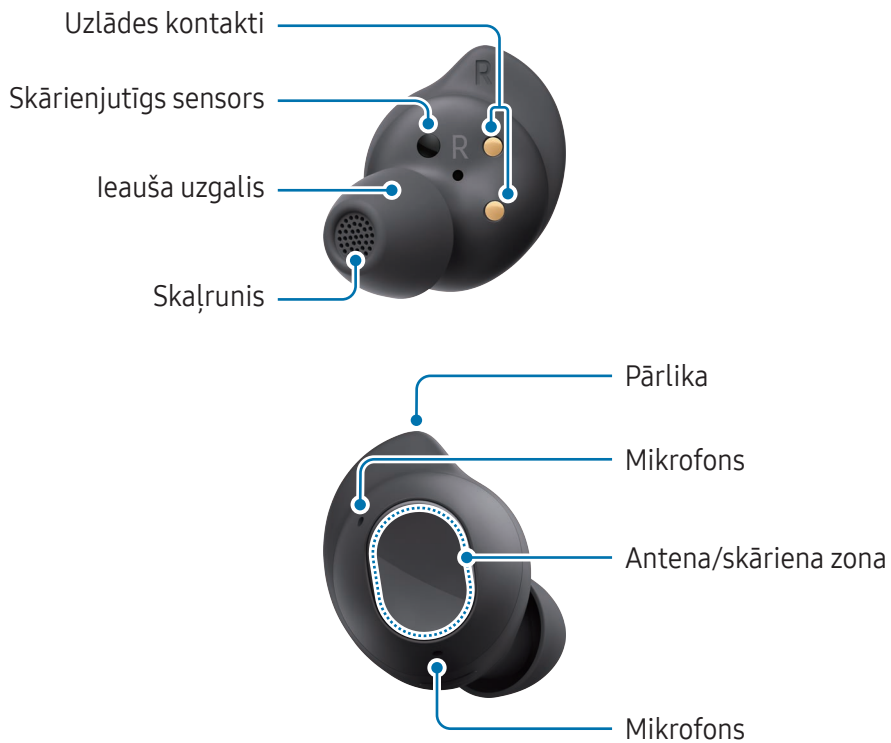

## Pārlika

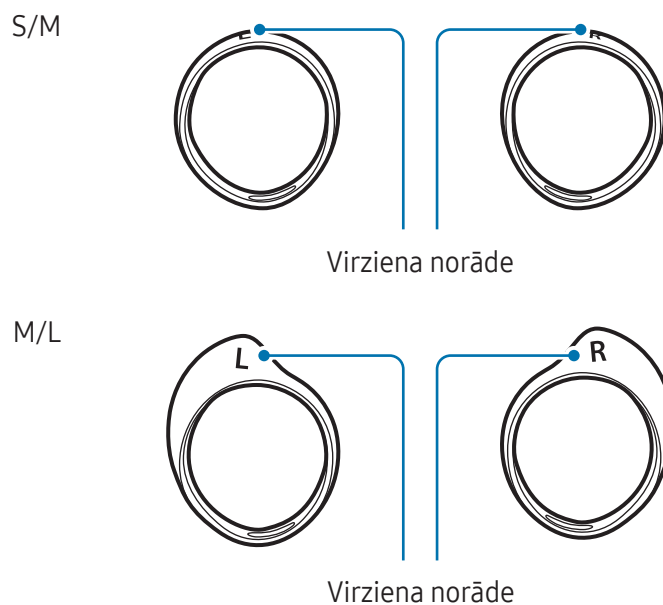

## Uzlādes ietvars

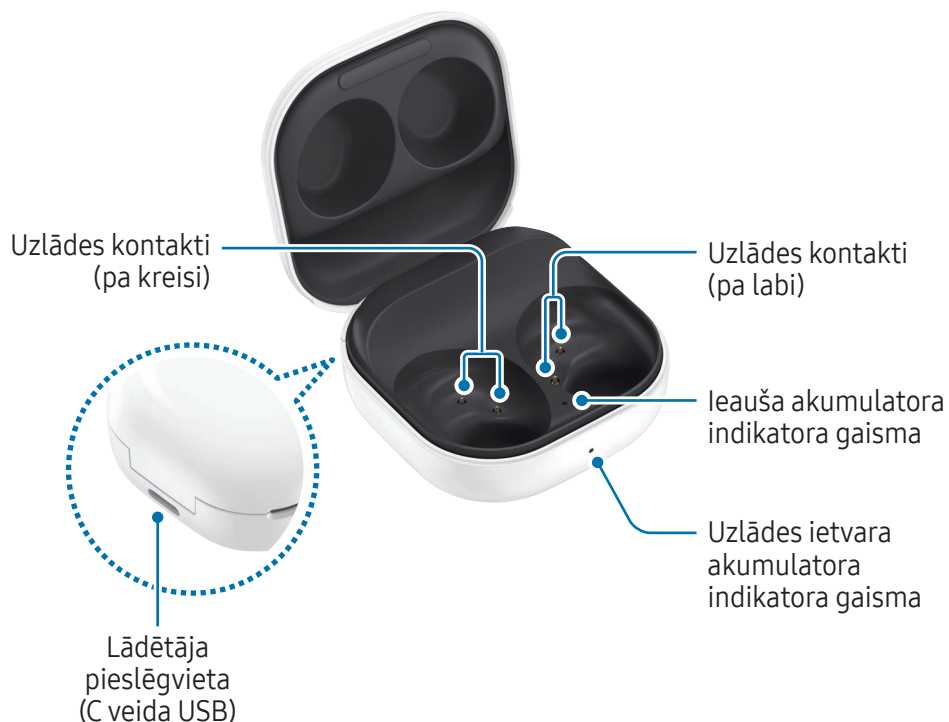

- Lai ierīce darbotos normāli, izmantojiet to vietā, kur nav magnētisku traucējumu.
- Jūsu ierīce un daži piederumi (pārdoti atsevišķi) satur magnētus. Glabājiet to drošā attālumā no kredītkartēm, implantētām medicīniskām ierīcēm un citām ierīcēm, kuras magnēti var ietekmēt. Attiecībā uz medicīniskām ierīcēm, glabājiet ierīci vairāk nekā 15 cm attālumā. Pārtrauciet izmantot ierīci, ja pastāv aizdomas par medicīniskās ierīces traucējumiem un konsultējieties ar ārstu vai medicīniskās ierīces ražotāju.
- Ja jums sirdī ir medicīnisks implants, nelieciet ierīci kabatā, kas atrodas tuvu implantētajai ierīcei, piemēram, krūšu kabatā vai jakas iekšējā kabatā.
- Ieturiet drošu attālumu starp objektiem, kurus ietekmē magnēti, un ierīci un noteiktiem piederumiem (pārdoti atsevišķi), kas satur magnētus. Ierīces magnēti var sabojāt vai padarīt nederīgus tādas priekšmetus kā kredītkartes, piekļuves kartes, iekāpšanas kartes vai stāvvietu caurlaides.



Izmantojot ieausus, ja tie ir salūzuši, pastāv risks gūt traumas. Izmantojiet ieausus tikai pēc tam, kad tie ir salaboti Samsung servisa centrā vai pilnvarotā servisa centrā.



- Ja uz skārienjutīgā sensora tiek novietoti citi materiāli, tas var izraisīt sensora darbības traucējumus. Notīriet sensoru pirms ieašu ievietošanas ausī.
- Ja uz uzlādes kontaktiem ir sviedri vai šķidrums, uz Galaxy Buds FE var rasties korozija. Ja uz uzlādes kontaktiem vai ieašiem ir sviedri vai šķidrums, nosusiniet tos pirms ieašu ievietošanas uzlādes ietvarā.
- Neļaujiet ūdenim nokļūt saskarē ar skāriena zonu. Mitru apstākļu vai ūdens iedarbības dēļ skāriena funkcija var nedarboties pareizi.

## Ieašu sagatavošana lietošanai

### Ieaša uzgaļa pievienošana ieausim



- Nelieciet ieašus ausīs bez ieašu uzgaļiem. Tā rīkojoties, var radīt ausu traumas.
- Pievienojot vai noņemot ieaša uzgali, pārāk stipri neraujiet to. Ieaša uzgalis var saplīst.
- Nespiediet ieaša uzgali pārāk stipri vai nesavērpjiet to. Ieaša uzgalis var tikt bojāts.

1 Izvēlieties ausij atbilstošu ieaša uzgali.

2 Pielīdziniet aigturi ieaša apakšā un ieaša uzgaļa gropi un pārklājiet aigturi ar ieaša uzgali.



Iespiediet ieaša uzgali līdz galam, lai tas netiktu izvirzīts.

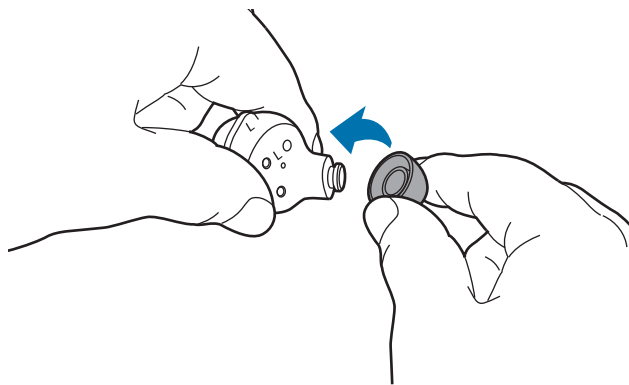

3 Veiciet tās pašas darbības pretējam ieausim.

## Pārlikas pievienošana ieausim

- 1 Izvēlieties ausij atbilstošu pārliku.
- 2 Izvēlieties pārliku kreisajai vai labajai ausij.
- 3 Aizāķējiet pārlikas rievu aiz ieauša fiksācijas āķa un uzvelciet to pāri ieausim.

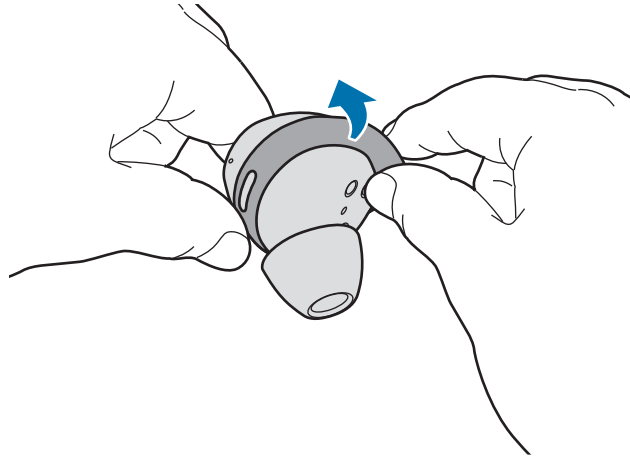

- ⚠ • Nelieciet ieausus ausīs bez pārlikām. Tā rīkojoties, var radīt ausu traumas.
- Pievienojot vai noņemot pārliku, pārāk stipri neraujiet to. Pārlika var saplīst.
- 👉 • Nepievienojiet pārlikas uz ieaušiem nepareizā virzienā. Pretējā gadījumā ieauši precīzi neieguls jūsu ausīs.
- Apskatiet, kur atrodas kreisās un labās puses virziena atzīmes uz pārlikām un ieaušiem, un pārliedzinieties, ka pārlikas tiek ievietotas, kā parādīts attēlā.

S/M

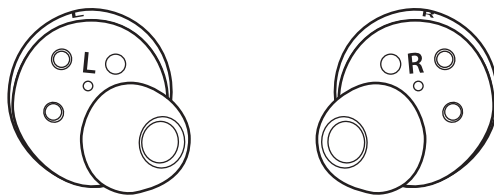

M/L

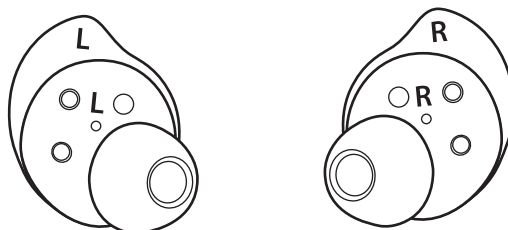

4 Veiciet tās pašas darbības pretējam ieausim.

## Akumulatora uzlāde

Pilnībā uzlādējiet akumulatoru pirms ieašu pirmās lietošanas reizes vai tad, ja ieaši ilgstoši nav lietoti. Ieaši sāk darboties uzlādes laikā. Ja akumulatoru uzlādējat pirmo reizi vai akumulators ir pilnībā izlādējies, nepieciešamas vismaz 10 minūtes, lai ierīce sāktu darboties.

Uzlādes ietvars, kurā ir iebūvēts akumulators, tiek uzlādēts kopā ar ieašiem, kas atrodas uzlādes ietvarā, kad tas ir savienots ar lādētāju.

 Ieaši, kas ievietoti pilnībā izlādētā uzlādes ietvarā, var radīt skaņu. Pirms ieašu ievietošanas uzlādējiet uzlādes ietvaru pilnībā.

1 Atveriet uzlādes ietvaru.



2 Pārbaudiet katra ieausa virzienu un pareizi ievietojiet tos uzlādes ietvara vāka attiecīgo slotu rievās.

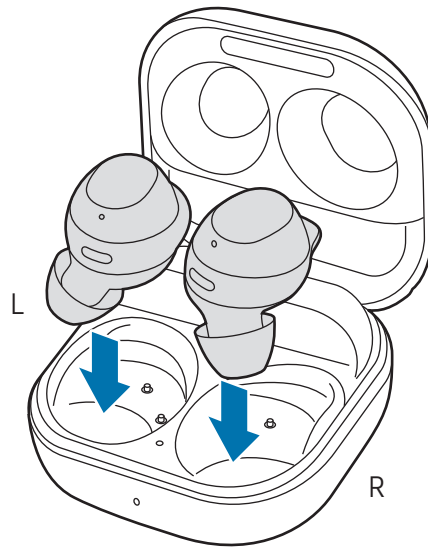

3 Aizveriet uzlādes ietvaru.

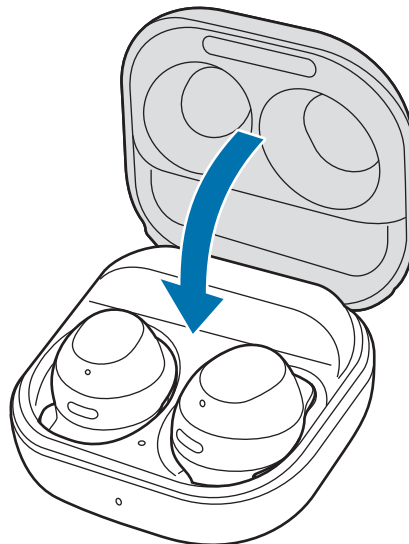

- 4 Pievienojiet USB kabeli lādētājam un pēc tam ievietojiet USB kabeli lādētāja pieslēgvietā.

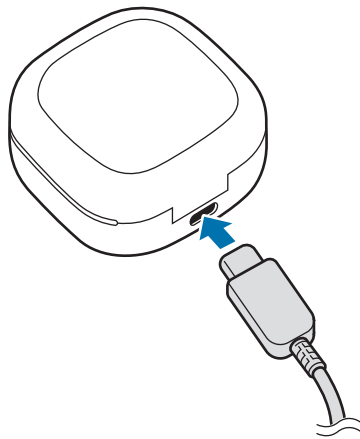

- 5 Iespraudiet lādētāju kontaktligzdā. Ieaušu akumulatori un uzlādes ietvars tiek uzlādēti vienlaikus.
- 6 Kad akumulators ir pilnībā uzlādēts, atvienojiet uzlādes ietvaru no lādētāja. Vispirms atvienojiet USB kabeli no uzlādes ietvara un pēc tam — lādētāju no kontaktligzdas.

## Akumulatora uzlādes līmeņa pārbaude

Savienojiet ieausus ar mobilo ierīci, mobilajā ierīcē atveriet programmu **Galaxy Wearable** un pārbaudiet ieausu un uzlādes ietvara akumulatora statusu. Sīkākai informācijai skatiet [ieaušu savienošana ar mobilo ierīci](#).

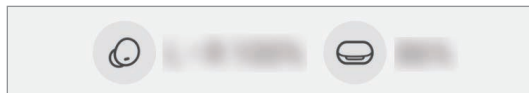

- Ja atlikušais akumulatora uzlādes līmenis ir zems, mobilās ierīces paziņojumu panelī parādīsies paziņojums.

## Akumulatora enerģijas patēriņa samazināšana

Laikā, kad nelietojat ieausus, glabājiet tos uzlādētā uzlādes ietvarā. Citādi skārienjutīgais sensors turpinās darboties, un tas ietekmēs lietošanas laiku un akumulatora enerģijas patēriņu.

## Padomi un piesardzības pasākumi, veicot akumulatora uzlādi



Izmantojiet tikai Samsung apstiprinātu lādētāju un kabeli, kas ir speciāli paredzēti jūsu Galaxy Buds FE. Lietojot nesaderīgu lādētāju vai vadu, var nopietni savainoties vai ierīce var tikt bojāta.



- Pievienojot lādētāju nepareizi, var radīt būtiskus uzlādes ietvara bojājumus. Garantija nesedz nepareizas ierīces lietošanas rezultātā radušos bojājumus.
- Izmantojiet tikai C tipa USB kabeli, kas ir iekļauts Galaxy Buds FE komplektācijā. Uzlādes ietvars var tikt bojāts, ja izmantosiet Micro USB kabeli.
- Ja lādēsiet Galaxy Buds FE, kamēr lādētāja pieslēgvietā ir mitra, Galaxy Buds FE var tikt bojāti. Pirms Galaxy Buds FE uzlādes rūpīgi nosusiniet lādētāja pieslēgvietu.



- Lādētājus iespējams iegādāties atsevišķi.
- Lai taupītu enerģiju, atvienojiet lādētāju no elektrotīkla, kad tas netiek izmantots. Lādētājam nav ieslēgšanas/izslēgšanas slēdža, tādēļ laikā, kad lādētājs netiek izmantots, tas jāatvieno no kontaktligzdas, lai novērstu nelietderīgu elektroenerģijas patēriņu.
- Kad izmantojat lādētāju, ieteicams izmantot apstiprinātu lādētāju, kas garantē uzlādes veikspēju.
- Aizveriet uzlādes ietvaru, kamēr uzglabājat vai lādējat ieaušus vai lādējat uzlādes ietvaru.
- Pieskaroties uzlādes kontaktiem, kamēr uzlādes ietvars tiek lādēts, var tikt ietekmēta uzlāde.
- Ja uz uzlādes kontaktiem ir sviedri vai šķidrums, uz Galaxy Buds FE var rasties korozija. Ja uz uzlādes kontaktiem vai ieaušiem ir sviedri vai šķidrums, nosusiniet tos pirms ieaušu ievietošanas uzlādes ietvarā.
- Ievietojot ieaušus uzlādes ietvarā, uzlāde tiek sākta automātiski, un uzlāde tiek automātiski pārtraukta, ja ieauši ir pilnībā uzlādēti.
- Tas, visticamāk, būtiski neietekmēs Galaxy Buds FE darbību pat tad, ja neizņemsiet ieaušus no uzlādes ietvara, kad tie ir pilnībā uzlādēti.
- Ja ilgstoši neizmantojat Galaxy Buds FE, uzglabājiet tos pēc uzlādes.
- Nepievienojiet pārlikas uz ieaušiem nepareizā virzienā. Ja ieauši uzlādes ietvarā būs ievietoti nepareizi, tie neuzlādēsies.



- Izmantojot lādētāja vietā citu strāvas avotu, piemēram, datoru, uzlādes ātrums var samazināties mazākas elektriskās strāvas dēļ.
- Uzlādes laikā Galaxy Buds FE un lādētājs var sakarst. Tas ir normāli, un tam nevajadzētu ietekmēt Galaxy Buds FE darbmūžu vai veiktspēju. Ja akumulators uzkarst vairāk nekā parasti, lādētājs var pārstāt veikt uzlādi.
- Ja Galaxy Buds FE neuzlādējas pareizi, nogādājiet Galaxy Buds FE kopā ar lādētāju Samsung servisa centrā vai pilnvarotā servisa centrā.
- Nelokiet USB kabeli. Tā rīkojoties, var radīt USB kabeļa bojājumus un samazināt tā darbmūžu. Nekad neizmantojiet bojātu USB kabeli.

## Akumulatora indikatora gaismu identifikācija

Akumulatora indikatora gaismas informē par ieaūšu un uzlādes ietvara uzlādes statusu.

Ieaūšu akumulatora indikatora gaisma atrodas uzlādes ietvara iekšpusē un norāda uz ieaūšu uzlādes statusu. Uzlādes ietvara akumulatora indikatora gaisma, kas atrodas uzlādes ietvara priekšpusē, norāda uz paša ietvara uzlādes statusu.

### Ieaūša akumulatora indikatora gaisma

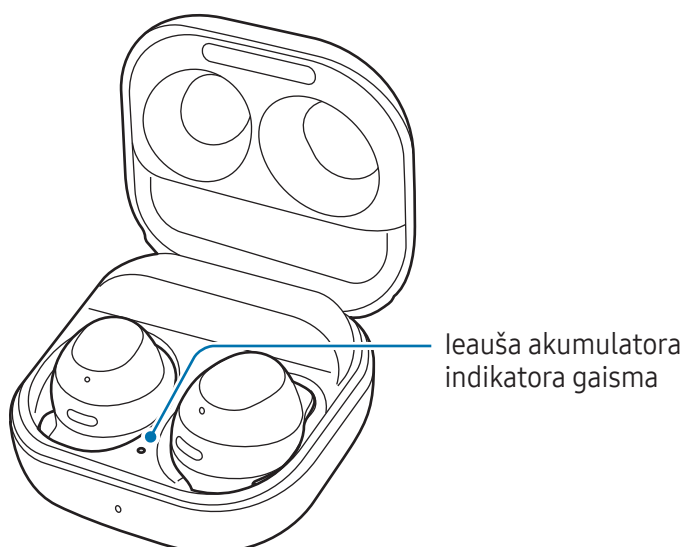

Krāsa	Statuss
Deg sarkanā krāsā	<ul style="list-style-type: none"> <li>• Uzlādējas</li> </ul>
Nepārtraukti deg zaļā krāsā	<ul style="list-style-type: none"> <li>• Pilnībā uzlādēts</li> </ul>
Mirgo sarkanā krāsā	<ul style="list-style-type: none"> <li>• Uzlāde ir bloķēta, jo temperatūra neatbilst normai</li> </ul>

## Uzlādes ietvara akumulatora indikatora gaismas

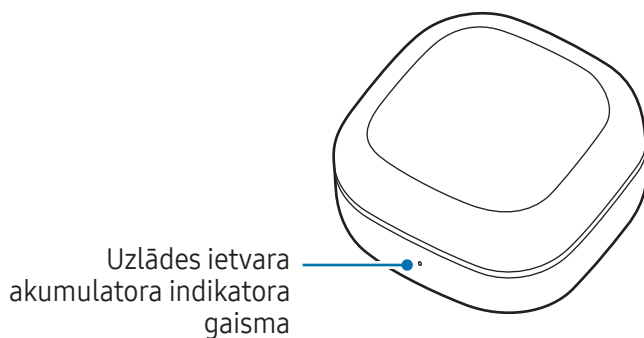

Krāsa	Statuss
Deg sarkanā krāsā	<ul style="list-style-type: none"> <li>Uzlādējas</li> </ul>
Nepārtraukti deg zaļā krāsā	<ul style="list-style-type: none"> <li>Pilnībā uzlādēts</li> </ul>
Mirgo sarkanā krāsā	<ul style="list-style-type: none"> <li>Uzlāde ir bloķēta, jo temperatūra neatbilst normai</li> </ul>
Mirgo sarkanā krāsā (mirgo pēc tam, kad uzlādes ietvars ir aizvērts)	<ul style="list-style-type: none"> <li>Akumulatora jauda ir zema (mazāk nekā 10%)</li> </ul>
Sarkana (deg 5 sekundes pēc uzlādes ietvara aizvēršanas)	<ul style="list-style-type: none"> <li>Akumulatora jauda ir zema (no 10% līdz 29%)</li> </ul>
Dzeltena (deg 5 sekundes pēc uzlādes ietvara aizvēršanas)	<ul style="list-style-type: none"> <li>Akumulatora jauda ir vidēja (no 30% līdz 59%)</li> </ul>
Zaļa (deg 5 sekundes pēc uzlādes ietvara aizvēršanas)	<ul style="list-style-type: none"> <li>Akumulatora jauda ir augsta (vairāk nekā 60%)</li> </ul>



Ja akumulatora indikatora gaismas nedarbojas, kā aprakstīts, atvienojiet lādētāju no uzlādes ietvara un pievienojiet to no jauna.

# Ieaušu lietošana

## Ieaušu savienošana ar mobilo ierīci

### Pirms savienošanas

- Pietiekami uzlādējiet uzlādes ietvaru.
- Programmai Galaxy Wearable jābūt instalētai mobilajā ierīcē. Ja programma nav instalēta mobilajā ierīcē, lejupielādējiet programmu no **Galaxy Store** vai **Playveikals**.
  -  • Programmu Galaxy Wearable var lejupielādēt tikai tādās mobilajās ierīcēs, kurās darbojas operētājsistēmas Android 8.0 (API 26) vai jaunāka versija un pieejama 1,5 GB vai lielāka atmiņa (RAM).
  - Mobilajā ierīcē varat mainīt programmas Galaxy Wearable valodu. Mobilajā ierīcē atveriet **lestatījumi** un pieskarieties pie **Vispārīga pārvaldība** → **Valoda**. Ja lestatījumos izvēlēta valoda netiek atbalstīta programmā Galaxy Wearable, pēc noklusējuma var parādīties angļu valoda.

### Ieaušu savienošana ar Samsung mobilo ierīci pirmo reizi

- 1 Pārbaudiet katra ieauša virzienu un pareizi ievietojiet tos uzlādes ietvara vāka attiecīgo slotu rievās. Ja nemirgo ieauša akumulatora indikatora gaismas, pievienojiet uzlādes ietvaru pie lādētāja un veiciet vairāk nekā 10 minūtes ilgu uzlādi.
- 2 Aizveriet uzlādes ietvaru.
- 3 Atveriet uzlādes ietvaru.  
Ieaušiem tiks automātiski aktivizēts Bluetooth savienošanas pāri režīms, un mobilajā ierīcē parādīsies uznirstošais logs.  
Ja neparādās uznirstošais logs vai vēlaties izveidot savienojumu ar mobilo ierīci, kas nav Samsung produkts, bet kurā darbojas operētājsistēma Android, skatiet sadaļu [Ieaušu savienošana ar mobilo ierīci, kas nav Samsung produkts, bet kurā darbojas operētājsistēma Android](#) (vai gadījumā, ja neparādās uznirstošais savienojuma logs).

 Kad uzlādes ietvara akumulatora indikatora gaisma mirgo sarkanā krāsā, izņemiet ieausus no uzlādes ietvara un no jauna ievietojiet tajā.

4 Mobilās ierīces uznirstošajā logā pieskarieties **Savienot** un izpildiet ekrānā redzamās instrukcijas, lai pabeigtu savienojuma izveides procesu.

Tiklīdz savienojums ir izveidots, ieausi automātiski mēģina savienoties ar mobilo ierīci brīdī, kad atverat uzlādes ietvaru, kamēr tajā atrodas ieausi.

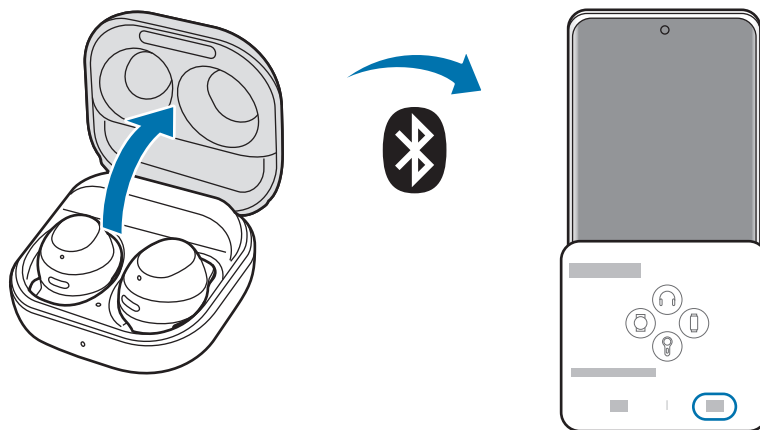

-  Programmu Galaxy Wearable var lejupielādēt tikai tādās mobilajās ierīcēs, kurās darbojas operētājsistēmas Android 8.0 (API 26) vai jaunāka versija un pieejama 1,5 GB vai lielāka atmiņa (RAM).
- Savienojuma metodes var atšķirties atkarībā no jūsu izmantotās mobilās ierīces un programmatūras versijas.
- Uznirstošais savienošanas logs parādīsies tikai tādās Samsung mobilajās ierīcēs ar instalētu programmu SmartThings, kurās darbojas operētājsistēmas Android 9.0 vai jaunāka versija. Ja uznirstošais logs neparādās, atjauniniet SmartThings lietotni uz jaunāko versiju.
- Uznirstošā loga izskats var atšķirties atkarībā no pievienotās mobilās ierīces.
- Ja 3 minūšu laikā ieausi neizveido savienojumu ar mobilo ierīci, Bluetooth savienošanas pāri režīms tiks izslēgts. Vēlreiz aizveriet uzlādes ietvaru un atveriet to. Ieausiem tiks aktivizēts Bluetooth savienošanas pāri režīms.
- Ja vēlaties izveidot savienojumu ar citu mobilo ierīci, kad savienojums jau ir izveidots, skatiet [Savienojuma izveide ar citām ierīcēm pēc iepriekšējās mobilās ierīces atvienošanas](#).



- Savienojot ieausus ar mobilo ierīci, kuras lietotājs ir pierakstījies savā Samsung kontā, informācija par ieausu savienošanu pārī tiks sinhronizēta citās mobilajās ierīcēs, kurās izmantots tas pats Samsung konts, un tās nevajadzēs atkārtoti savienot pārī. Lai ar ieaušiem savienotu citas ierīces, kurās izmantots tas pats Samsung konts, mobilajās ierīcēs, kuras vēlaties savienot, atveriet **lestatījumi**, pieskarieties pie **Savienojumi** → **Bluetooth** un pēc tam atlasiet ieausus, kas sinhronizēti, izmantojot Samsung kontu.
- Ja mobilajā ierīcē ir savienota tikai ar vienu ieausu, skaņu dzirdēsiet tikai attiecīgajā ieausī. Ja abi ieauši ir savienoti ar mobilo ierīci, tā automātiski pārslēgsies uz stereo režīmu.
- Ja ieausus neizdodas savienot ar mobilo ierīci, uznirstošais savienojuma logs netiek parādīts vai jūsu mobilā ierīcē nevar atrast ieausus, ievietojiet tos uzlādes ietvarā, pieskarieties abiem ieaušiem un turiet tos ilgāk par 3 sekundēm, kad tie ir uzvilkti, lai manuāli ieslēgtu Bluetooth savienošanas pārī režīmu. Kad Bluetooth savienošanas pārī režīms ir ieslēgts, ieausa akumulatora indikatora gaisma mirgos sarkanā un zaļā krāsā.

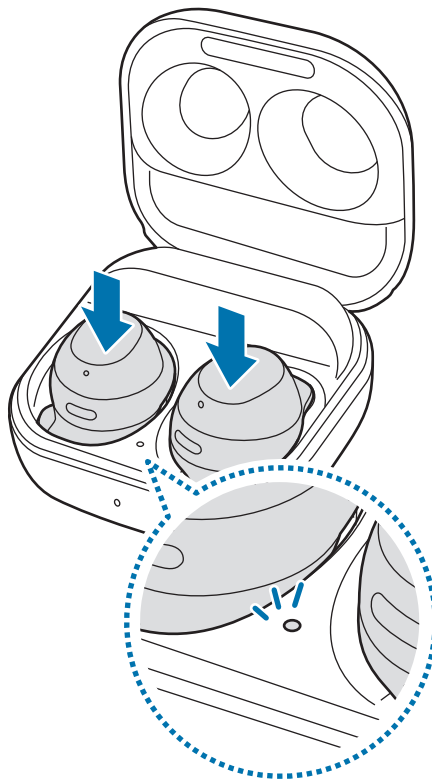



## Ieaušu savienošana ar mobilo ierīci, kas nav Samsung produkts, bet kurā darbojas operētājsistēma Android (vai gadījumā, ja neparādās uznirstošais savienojuma logs)



Ja izveidojat savienojumu ar mobilo ierīci, kas nav Samsung mobilā ierīce, kurā arī darbojas operētājsistēma Android, dažas ieaušu funkcijas var nebūt pieejamas un ieauši var nedarboties pareizi.

- 1 Pārbaudiet katra ieauša virzienu un pareizi ievietojiet tos uzlādes ietvara vāka attiecīgo slotu rievās. Ja nemirgo ieauša akumulatora indikatora gaismas, pievienojiet uzlādes ietvaru pie lādētāja un veiciet vairāk nekā 10 minūtes ilgu uzlādi.
- 2 Aizveriet uzlādes ietvaru.
- 3 Atveriet uzlādes ietvaru. Ieaušiem tiks automātiski aktivizēts Bluetooth savienošanas pārī režīms.
- 4 Savā mobilajā ierīcē ieslēdziet Bluetooth funkciju, lai savienotu ieaušus ar mobilo ierīci, atveriet programmu **Galaxy Wearable** un pēc tam izpildiet norādījumus ekrānā, lai pabeigtu savienošanu.



### Piesardzības pasākumi attiecībā uz Bluetooth lietošanu

- Lai izvairītos no kļūmēm, savienojot ieaušus ar citu ierīci, novietojiet ierīces tuvu vienu otram.
- Pārliedzinieties, vai ieauši un otra Bluetooth ierīce neatrodas ārpus Bluetooth maksimālā savienojuma darbības attāluma (10 m). Attālums var mainīties atkarībā no vides, kurā ierīces tiek izmantotas.
- Pārliedzinieties, ka starp ieaušiem un pievienoto ierīci nav šķēršļu, tostarp cilvēku, sienu, stūru vai žogu.
- Neaiztieci pievienotas ierīces Bluetooth antenu.
- Bluetooth izmanto tādu pašu frekvenci, kā daži industriālie, zinātniskie, medicīniskie un zema enerģijas patēriņa produkti un var rasties traucējumi izveidojot savienojumus šāda veida produktu tuvumā.
- Dažas ierīces, īpaši tās, kuras nav pārbaudītas vai nav saņēmušas Bluetooth SIG apstiprinājumu, var būt nesaderīgas ar ieaušiem.
- Neizmantojiet Bluetooth funkciju nelikumīgiem mērķiem (piemēram, veidojot pirātiskas failu kopijas vai nelegāli noklausoties komunikāciju komerciāliem mērķiem).

## ieaušu nēsāšana

Ievietojiet ausīs pārlīkas un pielāgojiet tās savu ausu formai.

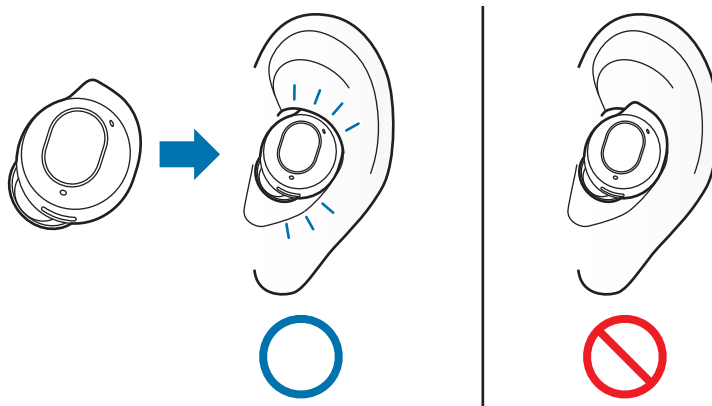

- Ja skārienjutīgais sensors nesaskaras ar jūsu ausi, ieauss var nedarboties. Ja nedzirdat skaņu, kas informē par ieausa konstatēšanu, izmantojiet jūsu ausīm atbilstošus ieausu uzgaļus.
- Ja ieausi jūsu ausīs ievietoti nepareizi, tādas funkcijas, kā zvanīšana, izmantojot ieausus, var nedarboties. Izmantojiet jūsu ausīm piemērotu ieausu uzgaļu pāri un nēsājiet ieausus pareizi.
- Ņemiet vērā visus pilnvarota personāla publicētos brīdinājumus un norādījumus vietās, kur bezvadu ierīču izmantošana ir ierobežota, piemēram, lidmašīnās un slimnīcās.

- 1 Turiet katru iearsi aiz augšdaļas un apakšdaļas malas un izņemiet tos no uzlādes ietvara.

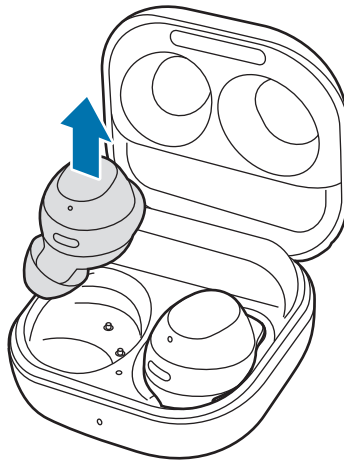

- 2 Pārbaudiet katra iearša virzienu.
- 3 Turiet iearšus ar pārlīkām uz augšu, lai būtu redzamas uzdrukātās virziena atzīmes, un ievietojiet iearšus ausīs tā, lai tie piekļautos pie auss gliemenēm.
- 4 Pielāgojiet iearšus, pagriežot tos pa kreisi un pa labi, lai tie ērti iekļautos ausīs. Skārienjutīgais sensors noteiks iearšu lietošanu brīdī, kad tos uzvelkat. Šādā gadījumā iearsis izdos skaņu, kura informēs par to, ka iearši ir atrasti.

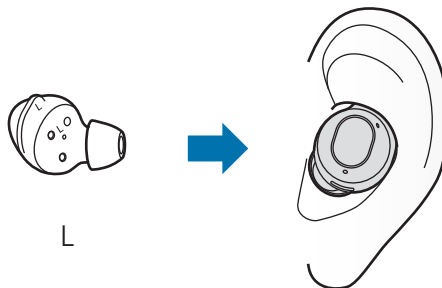



## Ieauša lietošana ar pieskārienu

### Ievads

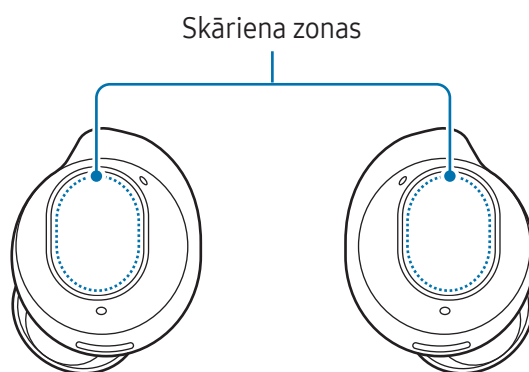
Pieskarieties ieausim, lai atskaņotu vai apturētu mūziku, lai atbildētu uz zvanu vai to noraidītu. Varat iestatīt ieaušus veikt arī citas darbības, tiem pieskaroties.



-  Lai netraumētu ausis, nespiediet ieaušus pārāk stipri.
- Lai novērstu skārienjutīgo zonu bojājumus, nepieskarieties ieaušiem ar asiem priekšmetiem.
-  Ja jūsu ausī ir kāds metāla priekšmets, piemēram, pīrsings, izņemiet to. Ja metāla priekšmets nonāk saskarē ar ieaušiem, ieaušu pieskārienu funkcijai var rasties darbības traucējumi vai tā var nereaģēt.
- Ja uz ieaušiem ir sviedri vai šķidrums, notīriet tos. Ieaušu pieskārienu funkcijai var rasties darbības traucējumi vai tā var nereaģēt sviedru vai šķidruma dēļ.
- Izmantojot ieaušu skārienfunkciju, neaizsedziet vietas, kurām var pieskarties mati. Skārienfunkcija var darboties nepareizi vai nereaģēt.
- Kad ieauši ir izņemti no ausīm, rīkojieties uzmanīgi, lai nepieskartos to skāriena zonām. Jo šādi varat netīšam palaist funkcijas.

## Izpratne par skārienu darbībām

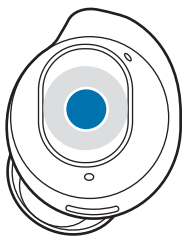

### Viens pieskāriens

- Dziesmas atskaņošana vai pauzēšana.
- Pārtraukt izmantot funkciju Skaļa paziņojumu nolasišana.



### Divkārs pieskāriens

- Nākamās dziesmas atskaņošana.
- Atbildēšana uz zvanu vai tā izbeigšana.



### Trīskārs pieskāriens

- Iepriekšējās dziesmas atskaņošana.
  - Ja 3 sekundes pēc dziesmas atskaņošanas sākuma ieausim pieskarsieties trīs reizes, dziesma tiks atskaņota no sākuma. 3 sekunžu laikā no brīža, kad sāka dziesmas atskaņošana, pieskarsieties ieausim trīs reizes, lai atskaņotu iepriekšējo dziesmu.



### Pieskaroties un turot

- Ieslēdziet iepriekš iestatīto funkciju.
  - Trokšņa kontroles režīma ieslēgšana ir iestatīta pēc noklusējuma. Sīkāku informāciju par funkcijas, kuru vēlaties ieslēgt, nomaīņu skatiet [Pieskāriena un turēšanas žesta funkcijas iestatīšana](#).
- Noraidiet zvanu.



- Ieaušu pieskārienu darbības ir iestatītas noklusējumā ar vienu pieskārienu un ar pieskārienu un turēšanu. Lai izmantotu visas ieausu pieskāriena darbības, mobilajā ierīcē atveriet programmu **Galaxy Wearable** un pieskarsieties pie **Skārienvadība**, lai ieslēgtu saistītās funkcijas.
- Ja ieausus neizdodas savienot ar mobilo ierīci, uznirstošais savienojuma logs netiek parādīts vai jūsu mobilā ierīce nevar atrast ieausus, ievietojiet tos uzlādes ietvarā, pieskarsieties abiem ieausiem un turiet tos ilgāk par 3 sekundēm, kad tie ir uzvilkti, lai manuāli ieslēgtu Bluetooth savienošanas pārī režīmu. Kad Bluetooth savienošanas pārī režīms ir ieslēgts, ieausa akumulatora indikatora gaisma mirgos sarkanā un zaļā krāsā.

## Ieaušu pieskārienu funkcijas bloķēšana

Izmantojot ieaušu pieskārienu bloķēšanas funkciju, varat novērst neparedzētas darbības.

### Aktivizēšana, izmantojot programmu Galaxy Wearable

Atveriet mobilajā ierīcē programmu **Galaxy Wearable** un pieskarieties slēdzim **Skārienvadība**, lai to izslēgtu.

### Aktivizēšana iestatījumos



Šī funkcija ir pieejama tikai mobilajās ierīcēs, kurās darbojas Android 11 One UI versija 3.1 un jaunāka versija.

- 1 Mobilajā ierīcē atveriet **Iestatījumi** un pieskarieties pie **Savienojumi** → **Bluetooth**.
- 2 Pieskarieties pie , kas atrodas pie ieaušu nosaukuma sadaļā **Pārī savienotas ierīces**.
- 3 Pieskarieties slēdzim **Skārienvadība**, lai to izslēgtu.

### Aktivizēšana, izmantojot logrīku

Mobilajā ierīcē pievienojiet logrīku **Galaxy Buds FE Manager** un pieskarieties pogai, lai bloķētu ieaušu skārienfunkciju.

## Pieskāriena un turēšanas žesta funkcijas iestatīšana

Jūs varat izvēlēties pieskāriena un turēšanas žesta funkciju katram ieausim, lai ieslēgtu funkcijas.

- 1 Mobilajā ierīcē atveriet programmu **Galaxy Wearable**, pieskarieties pie **Skārienvadība**, un pēc tam pieskarieties slēdzim, lai to ieslēgtu.
- 2 Pieskarieties slēdzim **Pieskarieties un turiet** sadaļā **Trīskāršs pieskār.**, lai to ieslēgtu.
- 3 Pieskarieties pie **Pieskarieties un turiet** sadaļā **Trīskāršs pieskār.** un atlasiet pieskāriena un turēšanas žesta funkcijas katram ieausim sadaļās **Kreisā puse** vai **Labā puse**.
  - **Pārslēgt trokšņa vājināšanu:** iestatiet ieslēgt vai izslēgt šādu trokšņa kontroles režīmu: aktīvs trokšņa slāpēšanas un apkārtējās skaņas režīms. Sikākai informācijai skatiet [Trokšņa kontroles režīma aktivizēšana](#).
  - **Bixby:** sāciet sarunu ar inteligento balss palīdzības pakalpojumu. Lietojot Bixby, dodieties uz [Bixby lietošana](#), lai iegūtu papildus informāciju.
  - **Samazināt skaļumu / Palielināt skaļumu:** pielāgojiet skaļumu.



- Ja izvēlaties skaļuma pielāgošanas funkciju kā viena ieausa pieskāriena un turēšanas žesta funkciju, arī otram ieausim pieskāriena un turēšanas žesta funkcijai automātiski tiek iestatīta skaļuma pielāgošanas funkcija.
- Ja skaļuma pielāgošanas funkcija jau ir izvēlēta un mēģināt nomainīt viena ieausa pieskāriena un turēšanas žesta funkciju, otram ieausim pieskāriena un turēšanas žesta funkcijai tiek automātiski iestatīta trokšņa kontroles režīma ieslēgšana.

## Trokšņa kontroles režīma lietošana

### Ievads

Ir pieejami divi trokšņa kontroles režīmi: aktīvā trokšņa slāpēšana un apkārtējās skaņas režīms.

Ieslēdziet aktīvās trokšņa slāpēšanas funkciju, lai samazinātu apkārtējo skaņu skaļumu. Izmantojiet to, kad vēlaties novērst traucēkļus, piemēram, klausoties mūziku. Vai arī ieslēdziet apkārtējās skaņas režīmu, lai skaidri dzirdētu apkārtējās skaņas, tādējādi spējot reaģēt uz potenciāli bīstamām situācijām vai dzirdēt cita cilvēka teikto sarunas laikā.



Ja mikrofons (ārējais mikrofons, valkājot ieausus) un tā apvidus ir pilnībā nosepts, aktivizējot trokšņa kontroles režīmu, var rasties atgriezeniskā saite.



Trokšņa kontroles režīmu var ieslēgt tikai tad, ja abi ieausi ir ievietoti ausīs.

## Trokšņa kontroles režīma aktivizēšana

### Aktivizēšana, izmantojot ieausus

Pārliecinieties, vai pieskāriena un turēšanas žesta funkcija ir iestatīta kā **Pārslēgt trokšņa vājināšanu**, un pēc tam pieskarieties pie ieausa un turiet to.

Tiks palaists šāds trokšņa kontroles režīms: aktīvs trokšņa slāpēšanas un apkārtējās skaņas režīms.





Ja pieskāriena un turēšanas žesta funkcija ir iestatīta kā **Pārslēgt trokšņa vājināšanu** un ietver opciju Izslēgt, trokšņa kontroles režīms var izslēgties. Pieskarieties pie  blakus opcijai **Pārslēgt trokšņa vājināšanu**, lai pārbaudītu izvēlēto opciju.

## Aktivizēšana, izmantojot programmu Galaxy Wearable

Mobilajā ierīcē atveriet programmu **Galaxy Wearable** un pieskarieties pie **Aktīvā trokšņa slāpēšana** vai **Apkārtējā skaņa**.

### Aktivizēšana iestatījumos

 Šī funkcija ir pieejama tikai mobilajās ierīcēs, kurās darbojas Android 11 One UI versija 3.1 un jaunāka versija.

- 1 Mobilajā ierīcē atveriet **Iestatījumi** un pieskarieties pie **Savienojumi** → **Bluetooth**.
- 2 Pieskarieties pie , kas atrodas pie ieaušu nosaukuma sadaļā **Pārī savienotas ierīces**.
- 3 Pieskarieties pie **Aktīvā trokšņa slāpēšana** vai **Apkārtējā skaņa**, lai to ieslēgtu.

### Aktivizēšana, izmantojot logrīku

Mobilajā ierīcē pievienojiet logrīku **Galaxy Buds FE Manager** un pieskarieties pogai, lai ieslēgtu trokšņa kontroles režīmu.

## Mūzikas atskaņošana

Pievienojiet ieaušus mobilajai ierīcei un klausieties mūziku, kas ir saglabāta jūsu mobilajā ierīcē. Jūs varat straumēt mūziku, kas tiek atskaņota savienotajā mobilajā ierīcē.

Savā mobilajā ierīcē atveriet mūzikas atskaņošanas programmu un atskaņojiet mūziku.

 Ja klausāties mūziku caur ieaušiem un noliekat ieaušus uz grīdas, mūzikas atskaņošana var turpināties. Tāda pati situācija var rasties arī tad, ja uzlādes ietvara akumulators ir pilnībā izlādējies.

### Dziesmas atskaņošana vai pauzēšana

Pieskarieties ieausim, lai atskaņotu vai pauzētu dziesmu.

### Nākamās dziesmas atskaņošana

Divreiz pieskarieties ieausim, lai atskaņotu nākamo dziesmu.



## Iepriekšējās dziesmas atskaņošana

Trīsreiz pieskarieties ieausim, lai atskaņotu iepriekšējo dziesmu.

-  Ja 3 sekundes pēc dziesmas atskaņošanas sākuma ieausim pieskarsieties trīs reizes, dziesma tiks atskaņota no sākuma. 3 sekunžu laikā no brīža, kad sāka dziesmas atskaņošana, pieskarieties ieausim trīs reizes, lai atskaņotu iepriekšējo dziesmu.

## Skaļuma pielāgošana

Jūs varat pielāgot skaļumu, pieskaroties ieausim un to turot, kad skaļuma pielāgošana tam ir iestatīta kā pieskāriena un turēšanas žesta funkcija.

-  Pielāgojiet skaļumu, izmantojot pievienoto mobilo ierīci, ja skaļuma līmenis ieaušos ir zems, neraugoties uz to, ka ir iestatīts maksimālais skaļums.
- Ja pievienosiet ieaušus mobilajai ierīcei laikā, kad klausāties mūziku, skaļuma iestatījums var mainīties.
- Ja izvēlaties skaļuma pielāgošanas funkciju kā viena ieauša pieskāriena un turēšanas žesta funkciju, arī otram ieausim pieskāriena un turēšanas žesta funkcijai automātiski tiek iestatīta skaļuma pielāgošanas funkcija.

- Mobilajā ierīcē atveriet programmu **Galaxy Wearable**, pieskarieties pie **Skārienvadība**, un pēc tam pieskarieties slēdzim, lai to ieslēgtu.
- Pieskarieties slēdzim **Pieskarieties un turiet** sadaļā **Trīskāršs pieskār.**, lai to ieslēgtu.
- Pieskarieties pie **Pieskarieties un turiet** sadaļā **Trīskāršs pieskār.** un izvēlieties **Samazināt skaļumu** vai **Palielināt skaļumu** sadaļā **Kreisā puse** vai **Labā puse**.
- Lai palielinātu skaļumu, pieskarieties labajam ieausim un turiet to, pēc tam atlaidiet, kad sasniegts vēlamo skaļuma līmenis.  
Lai samazinātu skaļumu, pieskarieties kreisajam ieausim un turiet to, pēc tam atlaidiet, kad sasniegts vēlamo skaļuma līmenis.

## Ekvalaizera izmantošana

Jūs varat izvēlēties no sešām dažādām ekvalaizera iespējām un baudīt to pašu mūziku ar atšķirīgu unikālu skaņu.

Mobilajā ierīcē atveriet programmu **Galaxy Wearable**, pieskarieties pie **Ieaušu iestatījumi** → **Ekvalaizers** un pēc tam atlasiet vēlamo iespēju.

## Zvanišanas funkciju lietošana

Valkājot ieaušus, kad tie ir pievienoti mobilajai ierīcei, varat atbildēt uz zvaniem un vadīt tos no pievienotās mobilās ierīces.



- Ja nesaņemat paziņojumu par ienākošā zvana tālruņa numuru vai kontaktpersonās saglabāto vārdu, izmantojot balss paziņojumu, mobilajā ierīcē atveriet programmu **Tālrunis** un pieskarieties pie **⋮** → **Iestatījumi** → **Atbildēšana un sarunu beigšana**, un pēc tam pieskarieties slēdzim **Zvanītāju vārdu nolasišana**, lai to ieslēgtu.
- Ja ieaušu skārienjutīgā funkcija nedarbojas, mobilajā ierīcē atveriet programmu **Galaxy Wearable**, pieskarieties pie **Skārienvadība** un pēc tam ieslēdziet opcijas sadaļā **Zvanu vadīklas**.

### Atbildēšana uz zvanu un tā noraidīšana

Ja saņemat zvanu ieaušu lietošanas laikā, būs dzirdama skaņa un balss paziņojums jūs informēs, nosaucot ienākošā zvana tālruņa numuru vai kontaktpersonās saglabāto vārdu.

Lai atbildētu uz zvanu, veiciet dubultskārienu uz ieauša.

Lai noraidītu zvanu, pieskarieties ieausim un turiet to.

### Zvana beigšana

Divreiz pieskarieties ieausim, lai izbeigtu aktīvo zvanu.

# Bixby

## Ievads

Bixby ir lietotāja saskarne, kas atvieglo ierīces lietošanu.

Varat sarunāties ar Bixby vai rakstīt tekstu. Bixby palaidīs jūsu pieprasīto funkciju vai attēlos vajadzīgo informāciju savienotajā mobilajā ierīcē. Lai iegūtu papildinformāciju, apmeklējiet tīmekļa vietni [www.samsung.com/bixby](http://www.samsung.com/bixby).



- Šī funkcija ir pieejama tikai tad, ja pievienota mobilā ierīce, kura atbalsta Bixby.
- Atkarībā no mobilajā ierīcē iestatītā Bixby pakalpojuma, ir pieejamas tikai dažas valodas. Noteiktas funkcijas var nebūt pieejamas atkarībā no jūsu reģiona.

## Darba sākšana ar Bixby

Pārlicinieties, ka pieskāriena un turēšanas žesta funkcija ir iestatīta atvērt Bixby, pieskarieties ieausim un turiet to.

## Bixby lietošana

Pieskarieties ieausim un turiet, un pasakiet, ko vēlaties. Vai arī vispirms pasakiet aktivizēšanas frāzi un pasakiet, ko vēlaties.

Piemēram, pieskaroties ieausim un turot to, pasakiet “How's the weather today?” (Kādi ir šodien laikapstākļi?) Savienotajā mobilajā ierīcē tiks parādīta informācija par laikapstākļiem.

Ja Bixby sarunas laikā uzdod jums jautājumu, varat turpināt runāt ar Bixby, nepieskaroties un neturot ieausi vai nepieskaroties pie .

## Bixby aktivizēšana, izmantojot balsi

Varat uzsākt sarunu ar Bixby, pasakot “Hi, Bixby” vai “Bixby”, kad ieauši ir uzvilkti.

- 1 Mobilajā ierīcē atveriet programmu **Galaxy Wearable** un pieskarieties pie **Ieaušu iestatījumi**.
- 2 Pieskarieties pie **Bixby aktivizēšana ar balsi** un pieskarieties slēdzim, lai to ieslēgtu.



Ieslēdzot šo funkciju, funkcija Bixby aktivizēšanai ar balsi tiek automātiski ieslēgta arī pievienotajā mobilajā ierīcē.

## Sazināšanās, rakstot tekstu

Ja jūsu balss netiek atpazīta trokšņainas vides dēļ vai jums ir grūti runāt, varat sazināties ar Bixby, izmantojot teksta ievadi.

Pieskarieties ieausim un turiet, pieskarieties pie , un pasakiet, ko vēlaties.

Saziņas laikā arī Bixby jums atbildēs teksta ievades veidā, nevis ar balsi.

## Ieteikumi labākai balss atpazīšanai

- Runājiet skaidri.
- Runājiet klusās vietās.
- Neizmantojiet aizvainojošus slenga vārdus.
- Izvairieties no dialekta lietošanas un akcenta.

Galaxy Buds FE var neatpazīt jūsu teikto vai veikt nevēlamas darbības atkarībā no apkārtējās vides apstākļiem un jūsu runas veida.

# Programma Galaxy Wearable

## Ievads

Lai savienotu ierīšus ar mobilo ierīci, jums jāinstalē savā mobilajā ierīcē programma Galaxy Wearable. Programmā Galaxy Wearable var pārbaudīt Galaxy Buds FE atlikušo akumulatora uzlādes līmeni un konfigurēt iestatījumus.

Mobilajā ierīcē atveriet programmu **Galaxy Wearable**.

Lai meklētu iestatījumus ar atslēgvārdu ievades palīdzību, pieskarieties pie **Q**. Vai arī meklējiet iestatījumus, sadaļā **Ieteikumi** atlasot tagu.

-  Ja pirmoreiz savienojat ierīšus ar mobilo ierīci, skatiet papildinformāciju sadaļā [Ierīšu savienošana ar mobilo ierīci](#).
- Dažas funkcijas var nebūt pieejamas atkarībā no savienotās mobilās ierīces veida.

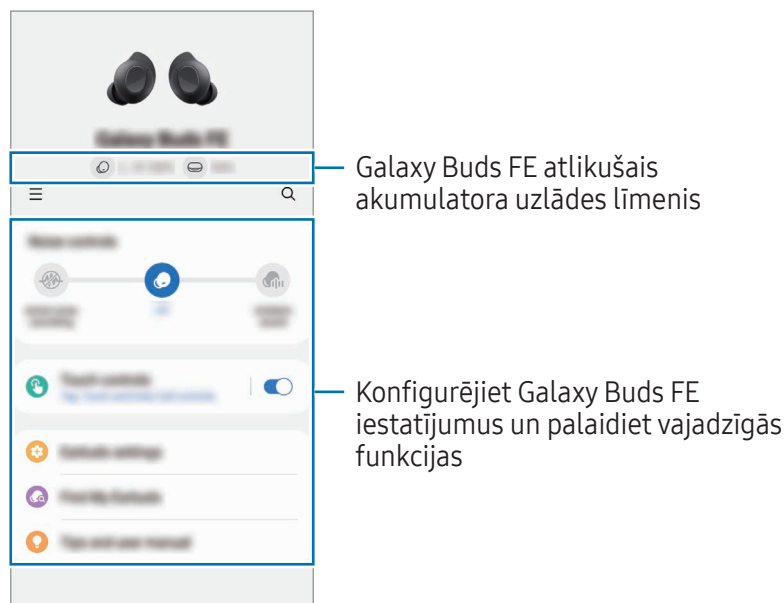

Pieskarieties pie **☰**, lai izmantotu šādas papildu opcijas:



-  : konfigurējiet programmas Galaxy Wearable iestatījumus.
- Pievienot jaunu ierīci:** atvienojiet ierīci no pašlaik pievienotā tālruņa un pievienojiet jaunu ierīci. Lai izveidotu savienojumu, izpildiet ekrānā redzamos norādījumus. Sīkākai informācijai skatiet [Ierīšu savienošana un atvienošana](#).

- **Pārvaldīt ierīces:** pārvaldiet pievienotās ierīces, ja tālrunim ir pievienotas vairāk nekā divas ierīces. Lai atvienotu ierīci no tālruņa, atlasiet ierīci un pieskarieties pie **Noņemt**.

## Ieaušu savienošana un atvienošana

### Mobilo ierīču atvienošana no ieaušiem

Ievietojiet ieausus uzlādes ietvarā un aizveriet to. Bluetooth savienojums tiks pārtraukts.

Lai manuāli atvienotu ieausus no mobilās ierīces, savas mobilās ierīces Galaxy Wearable ekrānā pieskarieties pie  → . Vai arī mobilajā ierīcē atveriet **Iestatījumi**, pieskarieties pie **Savienojumi** → **Bluetooth** un pēc tam sadaļā **Pārī savienotas ierīces** atvienojiet ieausus no mobilās ierīces.

### Atkārtota mobilo ierīču savienošana ar ieaušiem, kuri uz laiku atvienojušies

Lai atkārtoti ar ierīci savienotu ieausus, kuri uz laiku atvienojās, ievietojiet ieausus uzlādes ietvarā un aizveriet to. Pēc tam no jauna atveriet uzlādes ietvaru.

Lai manuāli vēlreiz savienotu ieausus ar mobilo ierīci, mobilās ierīces Galaxy Wearable ekrānā pieskarieties pie **Savienot**.

### Jaunu ieausu pievienošana

Jūs varat īslaicīgi atvienot ieausus no mobilās ierīces un izveidot savienojumu ar papildu ieaušiem.

Mobilās ierīces Galaxy Wearable ekrānā pieskarieties pie  → **Pievienot jaunu ierīci**.

## Savienojuma izveide ar citām ierīcēm pēc iepriekšējās mobilās ierīces atvienošanas

- 1 Atvienojiet ierīci no iepriekšējās mobilās ierīces. Mobilajā ierīcē atveriet **Iestatījumi**, pieskarieties pie **Savienojumi** → **Bluetooth** un pēc tam sadaļā **Pārī savienotas ierīces** atvienojiet ierīci no mobilās ierīces.
- 2 Aizveriet uzlādes ietvaru un vēlreiz to atveriet, lai pārietu Bluetooth savienošanas pārī režīmā.
- 3 Atveriet programmu **Galaxy Wearable** savā jaunajā mobilajā ierīcē un izpildiet ekrānā redzamos norādījumus, lai pabeigtu savienojuma izveides procesu.

## Mobilo ierīču, kas savienotas ar ierīcēm, pārslēgšana

Kad ierīci ir savienoti ar divām vai vairākām mobilajām ierīcēm, mobilās ierīces var pārslēgt, neatvienojot iepriekšējo mobilo ierīci.

Mobilajā ierīcē, uz kuru vēlaties pārslēgties, atveriet **Iestatījumi**, pieskarieties pie **Savienojumi** → **Bluetooth** un izvēlieties ierīci sadaļā **Pārī savienotas ierīces**.

-  Savienojumus starp jūsu ierīcēm un mobilajām ierīcēm var pārslēgt automātiski atkarībā no apstākļiem. Piemēram, ja jūsu ierīci ir reģistrēti gan planšētdatorā, gan tālrunī, kuros ir veikta pierakstīšanās vienā Samsung kontā, jūs ar ierīcēm varat saņemt ienākošu zvanu no tālruņa, kamēr skatāties videoklipu planšētdatorā, jo ierīču savienojums tiek automātiski pārslēgts uz tālruni.

## Galaxy Buds FE iestatījumu konfigurēšana

### Ievads

Apskatiet ar mobilo ierīci pārī savienoto Galaxy Buds FE statusu un konfigurējiet to iestatījumus.

Mobilajā ierīcē atveriet programmu **Galaxy Wearable**.

-  Dažas funkcijas, piemēram, trokšņa kontroles režīms vai Bixby aktivizēšana ar balsi, var ietekmēt ierīču lietošanas ilgumu.

## Trokšņa kontroles režīma iestatīšana

Ieslēdziet vai izslēdziet aktīvo trokšņa slāpēšanu vai apkārtējās skaņas režīmu atkarībā no situācijas vai apkārtējās vides. Kā arī varat iestatīt automātisku apkārtējās skaņas režīma ieslēgšanos.

Mobilās ierīces Galaxy Wearable ekrānā izvēlieties funkciju un mainiet tās iestatījumus.

- **Aktīvā trokšņa slāpēšana:** samaziniet ārējo skaņu skaļumu.
- **Izslēgts:** izslēdziet trokšņa kontroles režīmu.
- **Apkārtējā skaņa:** ļauj dzirdēt apkārtējās skaņas.

## Skārienvadība

Konfigurējiet ieausu pieskārienu funkciju iestatījumus.

Mobilajā ierīcē Galaxy Wearable ekrānā pieskarieties pie **Skārienvadība** un pēc tam pieskarieties slēdzim, lai to ieslēgtu.

- **Pieskaršanās:** atskaņot vai pauzēt audioieraksta atskaņošanu.
- **Divkāršs pieskāriens:** atskaņot nākamo audioierakstu.
- **Trīskāršs pieskārs:** atskaņot iepriekšējo audioierakstu.
- **Pieskarieties un turiet:** izvēlieties funkciju, kuru vēlaties izmantot kā pieskāriena un turēšanas žesta funkciju. Sīkākai informācijai skatiet [Pieskāriena un turēšanas žesta funkcijas iestatīšana](#).
- **Zvanu vadīklas:** divreiz pieskarieties ieausim, lai atbildētu uz zvanu vai to izbeigtu, un pieskarieties un turiet, lai zvanu noraidītu.

## Ieausu iestatījumi

Izlasiet ar ieausu saistīto informāciju un mainiet vairākus iestatījumus.

Mobilās ierīces Galaxy Wearable ekrānā pieskarieties pie **Ieausu iestatījumi**.

### Ekvalaizers

Izvēlieties ekvalaizera iespēju, kuru vēlaties izmantot.

Mobilajā ierīcē Galaxy Wearable ekrānā pieskarieties pie **Ieausu iestatījumi** → **Ekvalaizers** un pēc tam atlasiet vēlamo ekvalaizera iespēju.



## Ieaušu piemērotības tests

Pārbaudiet ieaušu piemērotību, lai nodrošinātu labāku skaņu un aktīvo trokšņu slāpēšanu.

- 1 Mobilajā ierīcē Galaxy Wearable ekrānā pieskarieties pie **ieaušu iestatījumi** → **ieaušu piemērotības tests**.
- 2 Ievietojiet ausīs abus ieaušus un pieskarieties pie **Sākt**.  
Ieaušos atskanēs skaņas signāls, un sāksies tests.  
Ja uz ekrāna redzamais rezultāts parāda, ka ieauši jāpielāgo, mēģiniet tos pagrozīt vai nomainiet ieaušu uzgaļus un pieskarieties **Mēģināt vēlreiz**, lai sāktu testu vēlreiz.



Ja izņemsiet ieaušus no ausīm ieaušu piemērotības testa laikā, tas tiks apturēts.

## Paziņojumu nolasīšana

Jūs saņemsiet paziņojumus no mobilās ierīces programmām, izmantojot ieaušus.

Mobilajā ierīcē Galaxy Wearable ekrānā pieskarieties pie **ieaušu iestatījumi** → **Paziņojumu nolasīšana**.

- **Q** : varat meklēt programmas, no kurām saņemt paziņojumus.
- **Nolasīt tālruņa lietoš. laikā**: iestatiet ieaušus mobilās ierīces paziņojumu saņemšanai pat tad, kad izmantojat mobilo ierīci.
- **Visas programmas**: izvēlieties programmas, no kurām vēlaties saņemt paziņojumus, un mainiet katras programmas paziņojumu iestatījumus. Vai arī pieskarieties pie **Visi**, lai apskatītu programmas, kas ir klasificētas pēc iestatītās paziņojumu lasīšanas vai nolasīšanas.

## Bixby aktivizēšana ar balsi

Aktivizējiet Bixby ar balsi, lai sāktu sarunu ar inteligentu balss palīdzības pakalpojumu.

Mobilajā ierīcē Galaxy Wearable ekrānā pieskarieties pie **ieaušu iestatījumi** → **Bixby aktivizēšana ar balsi** un pēc tam pieskarieties slēdzim, lai to ieslēgtu.

Ja pieskarsieties slēdzim **Runājiet uzreiz**, lai to ieslēgtu, varat uzreiz ierunāt vēlamo komandu, negaidot audio atbildi.

## Zvanu laikā izm. apkārt. skaņu

Apkārtējo skaņu var iestatīt tā, lai savu balsi joprojām dzirdētu skaidri, kad runājat normālā skaļumā, un tas jums ļaus klausīties ērtāk ilgu zvanu laikā.

Mobilajā ierīcē Galaxy Wearable ekrānā pieskarieties pie **ieaušu iestatījumi** → **Zvanu laikā izm. apkārt. skaņu** un pēc tam pieskarieties slēdzim, lai to ieslēgtu.

## Zvanu noteikšana ausīs

Varat iestatīt ieaušus vai mobilo ierīci atskaņot zvanu, nosakot, vai ieauši zvana laikā tiek valkāti.

Mobilajā ierīcē Galaxy Wearable ekrānā pieskarieties pie **ieaušu iestatījumi** → **Zvanu noteikšana ausīs** un pēc tam pieskarieties slēdzim, lai to ieslēgtu.

Kad šī funkcija ir izslēgta, zvanītāja balss tiek atskaņota ieaušos pat tad, ja ieauši nav uzvilkti.

## Nevainojams ieaušu savienojums

Varat nomainīt mobilo ierīci, ar kuru savienot ieaušus. Varat ieslēgt funkciju, lai pārslēgtu savienojumu no jūsu pašreizējās mobilās ierīces uz tuvumā esošu mobilo ierīci, kurā tiek izmantots tas pats Samsung konts, vai ierīci, ar kuru ieauši bija savienoti iepriekš.

Mobilajā ierīcē Galaxy Wearable ekrānā pieskarieties pie **ieaušu iestatījumi** → **Nevainojams ieaušu savienojums** un pēc tam pieskarieties slēdzim, lai to ieslēgtu.

 Esiet uzmanīgs un nesavienojiet savus ieaušus ar cita cilvēka mobilo ierīci.

## Laboratorijas

Izmantojiet jaunas ieaušu funkcijas.

Mobilās ierīces Galaxy Wearable ekrānā pieskarieties pie **ieaušu iestatījumi** → **Laboratorijas**.

- **Spēlēšanas režīms:** maziniet audio atskaņošanas aizkavi, lai novērstu aizkavi starp video un skaņas atskaņošanu un baudītu pareizi sinhronizētu skaņu, kad spēlējat spēles.



Šī funkcija ir pieejama tikai tad, kad ir izveidots savienojums ar Samsung mobilo ierīci, kurā darbojas operētājsistēma Android.

## Atiestatīt

Jūs varat atiestatīt visus ieaušu iestatījumus.

Mobilās ierīces Galaxy Wearable ekrānā pieskarieties pie **leaušu iestatījumi** → **Atiestatīt**.

## Pieejamība

Konfigurējiet dažādus iestatījumus, lai uzlabotu ieaušu pieejamību.

Mobilās ierīces Galaxy Wearable ekrānā pieskarieties pie **leaušu iestatījumi** → **Pieejamība**.

- **Kr./labās p. skaņas bal.:** pielāgojiet labā un kreisā ieaušā skaļuma balansu, ja jums ir dzirdes traucējumi vai ja viena ieaušā lietošana ir ērtāka. Velciet **Kr./labās p. skaņas bal.** pielāgošanas joslu, lai pielāgotu balansu. Velkot joslu pa kreisi, tiek paaugstināts kreisā ieaušā skaļums, un pretēji.
- **Trokšņa kontr. ar vienu ieausi:** palaidiet trokšņa kontroles funkciju ar vienu ieausi.
- **Apkārtējās skaņa pastiprināšana:** varat iestatīt skaņu atbilstoši savai dzirdei un vēlmēm. Pielāgojiet skaņu, pavelkot pielāgošanas joslu zem **Apkārtējās skaņas skaļums** vai **Apkārtējās skaņas tonis**.

## Ieaušu programmatūras atjaunin.

Atjauniniet ieaušu programmatūru, izmantojot bezvadu programmaparatūras (FOTA) funkciju.

Mobilajā ierīcē Galaxy Wearable ekrānā pieskarieties pie **leaušu iestatījumi** → **leaušu programmatūras atjaunin.**

- **Lejupielādēt un instalēt:** manuāli pārbaudiet un instalējiet atjauninājumus.
- **Automātiska atjaunināšana:** iestatiet, lai atjauninājumus instalētu automātiski, kad ieauši atrodas uzlādes ietvarā.

## Diagnostika

Pārbaudiet savus Galaxy Buds FE, izmantojot Samsung Members.

Mobilās ierīces Galaxy Wearable ekrānā pieskarieties pie **leaušu iestatījumi** → **Diagnostika**.

## Par ieaušiem

Pieklūstiet Galaxy Buds FE informācijai.

Mobilās ierīces Galaxy Wearable ekrānā pieskarieties pie **ieaušu iestatījumi** → **Par ieaušiem**.

Lai mainītu Galaxy Buds FE nosaukumu, pieskarieties pie **Rediģēt**.

- **Juridiskā informācija:** izlasiet Galaxy Buds FE juridisko informāciju.
- **Programmatūras informācija:** izlasiet informāciju par ieašu programmatūru.
- **Informācija par akumulatoru:** skatiet informāciju par ieašu un uzlādes ietvara akumulatoru.

## Atrast manus ieašus

Ja nevarat atrast ieašus, tos palīdzēs atrast savienotajā mobilajā ierīcē instalētās programmas SmartThings funkcija SmartThings Find.

Mobilās ierīces Galaxy Wearable ekrānā pieskarieties pie **Atrast manus ieašus**.

Mobilajā ierīcē parādīsies SmartThings Find ekrāns, kuram var piekļūt programmā SmartThings, un būs iespējams apskatīt nozaudēto ieašu atrašanās vietu kartē. Jūs tos varat meklēt, sekojot arī skaņai, kas tiek emitēta no ieašiem.



- Funkcijas SmartThings Find pieejamība ir atkarīga no savienotās mobilās ierīces.
- Ja savienotā mobilā ierīce atbalsta SmartThings Find funkciju, ekrāns var automātiski ieslēgties, lai atrastu ieašus, izmantojot funkciju SmartThings Find.
- Lai atrastu ieašus, izmantojot funkciju SmartThings Find, jābūt ieslēgtam SmartThings Find nozaudēšanas režīmam, kā arī jābūt ieslēgtām funkcijām, kas saistītas ar ierīču atrašanu bezsaistē.
- Ja ieaši, kurus vēlaties atrast, neatrodas uzlādes ietvarā, ieašu atrašanai, meklējot tuvumā, var būt nepieciešamas 4 minūtes vai vairāk laika.



# Paziņojumi par lietošanu

## Piesardzības pasākumi, lietojot ierīci

Lietojot ierīci, izlasiet šo rokasgrāmatu, lai nodrošinātu pareizu un drošu ierīces lietošanu.

- Apraksti balstīti uz ierīces noklusējuma iestatījumiem.
- Dažs saturs jūsu ierīcē var atšķirties atkarībā no reģiona, pakalpojumu sniedzēja, modeļa specifikācijām vai ierīces programmatūras.
- Pirms citu mobilo ierīču lietošanas pārliecinieties par to saderību ar ierīci. Saderīgo mobilo ierīču specifikācijas apskatiet Samsung tīmekļa vietnē.
- Programmatūra, skaņu avoti, ekrāntapetes, attēli un citi multimediju līdzekļi, kas tiek nodrošināti kopā ar šo ierīci, ir licencēti ierobežotai lietošanai. Šo materiālu atdalīšana un izmantošana komerciāliem vai citiem mērķiem ir autortiesību likumu pārkāpums. Nelegāla multimediju līdzekļu izmantošana ir tikai lietotāja atbildība.
- Noklusējuma programmas, kas ir kopā ar ierīci, tiek atjauninātas un bez iepriekšēja paziņojuma tām var nebūt atbalsta.
- Ierīces operētājsistēmas modificēšana vai programmatūras instalēšana no neoficiāliem avotiem var radīt ierīces darbības traucējumus un datu bojājumus vai zudumus. Šādas darbības ir uzskatāmas par Samsung licences līguma pārkāpumu un anulē jūsu garantiju.
- Dažas funkcijas var nedarboties šajā rokasgrāmatā aprakstītajā veidā atkarībā no tās mobilās ierīces ražotāja, modeļa, ar kuru jūs savienojat ierīci.
- Šis produkts tiek piegādāts kopā ar noteiktu bezmaksas / atklātā pirmkoda programmatūru. Šajā produktā izmantotās atklātās pirmkoda programmatūras licences informāciju varat iegūt [opensource.samsung.com](https://opensource.samsung.com).
- Jūsu ierīce satur magnētus. Glabājiet to drošā attālumā no kredītkartēm, implantētām medicīniskām ierīcēm un citām ierīcēm, kuras magnēti var ietekmēt. Attiecībā uz medicīniskām ierīcēm, glabājiet ierīci vairāk nekā 15 cm attālumā. Pārtrauciet izmantot ierīci, ja pastāv aizdomas par medicīniskās ierīces traucējumiem un konsultējieties ar ārstu vai medicīniskās ierīces ražotāju.
- Šis produkts darbojas, izmantojot magnētus. Neglabājiet ierīci magnētisko lauku tuvumā. Citādi var rasties darbības traucējumi.

## Norādījumu ikonas

-  **Brīdinājums:** situācijas, kuru rezultātā var nodarīt kaitējumu sev vai citiem
-  **Uzmanību:** situācijas, kuru rezultātā var nodarīt kaitējumu jūsu ierīcei vai citām iekārtām
-  **Paziņojums:** piezīmes, lietošanas padomi vai papildu informācija

## Piezīmes par iepakojuma saturu un piederumiem

Lai skatītu pakas saturu, skatiet īso lietošanas pamācību.

- Ar Galaxy Buds FE apgādātie izstrādājumi un jebkādi citi aksesuāri var atšķirties atkarībā no reģiona vai operatora.
- Piegādātie izstrādājumi ir paredzēti tikai Galaxy Buds FE un var nebūt saderīgi ar citām ierīcēm.
- Izstrādājuma dizains un specifikācijas var tikt mainīti bez iepriekšēja brīdinājuma. Turklāt ieausu uzgaļu izmērs var tikt mainīts, lai nodrošinātu labāku piemērotību.
- Jūs varat iegādāties papildu piederumus pie vietējā Samsung mazumtirgotāja. Pirms piederuma iegādes pārliedzinieties par tā saderību ar Galaxy Buds FE.
- Izmantojiet Samsung apstiprinātos piederumus. Neapstiprinātu piederumu lietošana var izraisīt darbības problēmas un darbības traucējumus, kurus nesedz garantija.
- Visu palīgierīču pieejamība var mainīties, un tas ir pilnībā atkarīgs no ražošanas uzņēmumiem. Lai iegūtu plašāku informāciju par pieejamajiem piederumiem, skatiet Samsung tīmekļa vietni.

## Piesardzības pasākumi, lietojot ieaušus

- Pārlietu liela skaņa var radīt dzirdes traucējumus.
- Ieaušu izmantošana var novērst jūsu uzmanību iešanas laikā un izraisīt negadījumu.
- Pirms ieaušu izmantošanas vienmēr samaziniet skaļumu un atstājiet tādu skaļuma līmeni, lai varētu dzirdēt sarunu biedru vai mūziku.
- Ja jūsu ausis vai ieauši ir slapji vai uz tiem atrodas svešķermeņi vai ja jūsu āda ilgstoši saskaras ar ieaušiem, var rasties ādas kairinājums. Pirms ieaušu valkāšanas pārļiecinieties, vai jūsu ausis un ieauši ir tīri un sausi.
- Sausā vidē ieaušos var uzkrāties statiskā elektrība. Centieties nelietot ieaušus sausā vidē un pirms ieaušu izmantošanas ar ierīci pieskarities pie metāla priekšmeta, lai izlādētu uzkrājušos statiskās elektrības lādiņu.
- Nelietojiet ieaušus transportlīdzekļa vadīšanas laikā. Pretējā gadījumā ir iespējams novērst uzmanību un izraisīt negadījumu, kā arī austiņu izmantošana transportlīdzekļu vadīšanas laikā jūsu valsti var nebūt legāla.
- Lai gan Galaxy Buds FE atbilst starptautiskajiem drošības standartiem, ieaušu ievietošana ar spēku vai to ilgstoša valkāšana var izraisīt sāpes vai ādas kairinājumu.
- Ja ieaušu valkāšanas laikā jums rodas ādas kairinājums, pārtrauciet valkāt ieaušus un konsultējieties ar ārstu.
- Netīriet ieaušus ar saspīestu gaisu un neizmantojiet ultraskaņas viļņus vai ārējus siltuma avotus, ja saskarē ar ieaušiem un uzlādes ietvaru nonāk putekļi, sviedri, tinte, eļļa vai ķīmiskas vielas (kosmētika, sauļošanās krēms, antibakteriāls aerosols, roku dezinfekcijas līdzeklis, mazgāšanas līdzeklis, insekticīdi utt.). Krāsas maiņa vai korozija var radīt Galaxy Buds FE bojājumus.
- Noņemiet ieaušu uzgaļus, nomazgājiet ārpusi un sietiņa daļu ar tīru ūdeni un pēc lietošanas rūpīgi nosusiniet. Noslaukiet ieaušus ar mīkstu, sausu drānu gadījumā, ja tie ir netīri.

## Galaxy Buds FE tīrīšana un pārvaldība

### Pamatapkope

- Pēc ieašu lietošanas noslaukiet tos ar sausu, mīkstu drānu.
- Uzturiet ieašus sausus. Nepieļaujiet ieašu saskari ar šķidrumiem vai to iekļūšanu ieašos.
- Regulāri tīriet ieašus, lai novērstu ausu sēra vai netīrumu uzkrāšanos mikroфона atverē, skaļrunī un gaisa kanālā.

### Mikroфона atveres, skaļruņa un gaisa kanāla tīrīšana

Ja skaļuma līmenis ir zemāks nekā tam vajadzētu būt, izmantojot pašreizējo iestatījumu, iztīriet mikroфона atveri, skaļruni un gaisa kanālu. Pirms skaļruņa tīrīšanas noņemiet ieaša uzgali no aiztura ieaša apakšā.

Iztīriet ausu sēru vai netīrumus ar tīru, sausu un mīkstu birstīti, vates kociņiem vai citiem instrumentiem.

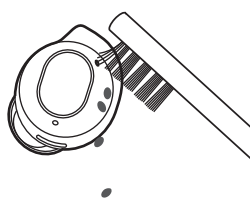

Mikroфона atvere

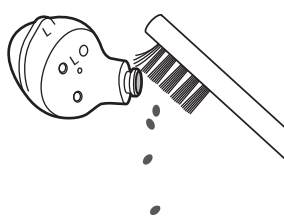

Skaļrunis



Gaisa kanāls

- ⚠ Tīrot ausu vasku vai netīrumus, neizmantojiet asus priekšmetus vai pārmērīgu spēku. Pretējā gadījumā varat sabojāt mikroфона atveri, skaļruni un gaisa kanālu.



## Uzlādes kontaktu tīrīšana

Ja akumulatoru neizdodas uzlādēt pareizi, noslaukiet uzlādes kontaktus ar sausu drānu.

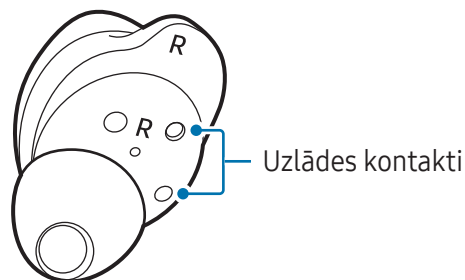

## Ieaušu un uzlādes ietvara tīrīšana

Ja ieauši un uzlādes ietvars tiek pakļauti svešiem materiāliem, piemēram, putekļiem, smiltīm vai metāla skaidām, Galaxy Buds FE var netikt pareizi uzlādēti vai var tikt bojāti. Ja uzlādes ietvars un ieauši ir pakļauti svešiem materiāliem, notīriet tos ar mīkstu un sausu drānu pirms ievietošanas uzlādes ietvarā.

## Ieaušu restartēšana

Ja ieaušu pieskāriena funkcijai pastāv darbības traucējumi vai tā nereaģē un ieauši nedarbojas pareizi, restartējiet ieaušus.

Lai restartētu ieaušus, ievietojiet tos neizlādēta uzlādes ietvara atbilstošajās atverēs, aizveriet uzlādes ietvaru un pēc 7 vai vairāk sekundēm atkal izņemiet tos.

 Ja uzlādes ietvara akumulatora līmenis ir zems, vispirms savienojiet uzlādes ietvaru ar lādētāju.

## Ieaušu savienošana pāri

Ja pazaudējat kādu no ieaušiem, jauns ieaušu komplekts nav jāiegādājas, jo varat izveidot jaunu ieaušu pāri, apvienojot jauniegādātu ieausi un jau esošo ieausi.

- 1 Pārbaudiet katra ieauša – jauniegādātā ieauša un iepriekš izmantotā ieauša – virzienu un pareizi ievietojiet tos uzlādes ietvara vāka attiecīgajos slotos.
- 2 Pieskarieties abiem ieaušiem un turiet tos vismaz 7 sekundes.  
Ieauša akumulatora indikatora gaisma iemirgosies zaļā krāsā un izslēgsies. Pēc tam ieauši ir savienoti pāri.
-  Ieauša akumulatora indikatora gaisma turpina mirgot sarkanā krāsā, ja ieauši nav pareizi savienoti pāri. Izņemiet ieaušus no uzlādes ietvara un ievietojiet tos vēlreiz. Pēc tam pieskarieties abiem ieaušiem un turiet tos vismaz 7 sekundes.
- 3 Savienojiet ieaušus ar mobilo ierīci. Papildinformāciju skatiet sadaļā [Ieaušu savienošana ar mobilo ierīci](#).

# Pielikums

## Traucējummeklēšana

Pirms sazināties ar Samsung servisa centru vai pilnvarotu servisa centru, lūdzu, izmēģiniet tālāk norādītos risinājumus. Dažas situācijas var neattiekties uz jūsu Galaxy Buds FE.

Varat izmantot arī Samsung Members, lai novērstu jebkādas problēmas, ar ko saskaraties, kamēr lietojat savu ierīci.

### Jūsu ieauši nedarbojas

- Iespējams, akumulators ir pilnībā izlādējies. Pirms ieaušu lietošanas pilnībā uzlādējiet akumulatoru.
- Ja ieauša skārienjutīgais sensors nesaskaras ar jūsu ausi, ieauss var nedarboties. Ja nedzirdat skaņas signālu, kas liecina par ieaušu noteikšanu, noņemiet no ausīm ieausus un uzlieciet tos no jauna.
- Ja ieaušu pieskārienu funkcijai pastāv darbības traucējumi vai tā nereaģē un ieauši nedarbojas pareizi, ievietojiet ieausus neizlādēta uzlādes ietvara atbilstošajās atverēs, aizveriet uzlādes ietvaru un pēc 7 vai vairāk sekundēm atkal izņemiet tos.

### Bluetooth ierīce nevar noteikt jūsu ieaušu atrašanās vietu

- Atkārtoti aizveriet uzlādes ietvaru un atveriet to, lai pārietu Bluetooth savienošanas pārī režīmā.
- Pārlicinieties, vai ieauši un otra Bluetooth ierīce neatrodas ārpus Bluetooth maksimālā savienojuma darbības attāluma (10 m). Attālums var mainīties atkarībā no vides, kurā ierīces tiek izmantotas.

Ja iepriekš norādītie padomi nepalīdz novērst problēmu, sazinieties ar Samsung servisa centru vai pilnvarotu servisa centru.

## Bluetooth savienojums netiek izveidots vai jūsu ieausi un mobilā ierīce tiek atvienoti

- Pārbaudiet, vai starp ierīcēm nav šķēršļu, piemēram, sienu vai elektrisko ierīču.
- Pārlicinieties, ka mobilajā ierīcē ir instalēta programmas Galaxy Wearable jaunākā versija. Ja programma Galaxy Wearable nav jaunākā versija, atjauniniet programmu Galaxy Wearable uz jaunāko versiju.
- Pārlicinieties, vai ieausi un otra Bluetooth ierīce neatrodas ārpus Bluetooth maksimālā savienojuma darbības attāluma (10 m). Attālums var mainīties atkarībā no vides, kurā ierīces tiek izmantotas.
- Restartējiet mobilo ierīci un vēlreiz atveriet programmu **Galaxy Wearable**.
- Ja jūsu mobilā ierīce ir savienota tikai ar vienu ieausi, restartējiet ieausus, lai izveidotu savienojumu ar abiem ieausiem. Lai iegūtu plašāku informāciju un restartētu ieausus, skatiet sadaļu [ieaušu restartēšana](#).

## Akumulators netiek pareizi uzlādēts (ar Samsung apstiprinātiem lādētājiem)

- Pārlicinieties, ka ieausu uzlādes kontakti un uzlādes ietvara uzlādes kontakti savstarpēji saskaras.
- Pārlicinieties, ka lādētājs ir pareizi pievienots uzlādes ietvaram.
- Ja uzlādes kontakti ir netīri, akumulators var netikt pilnībā uzlādēts. Noslaukiet uzlādes kontaktus ar sausu drānu un mēģiniet vēlreiz uzlādēt akumulatoru.

Ja iepriekš norādītie padomi nepalīdz novērst problēmu, sazinieties ar Samsung servisa centru vai pilnvarotu servisa centru.

## Abu ieausu uzlādes laiks un akumulatoru darbības ilgums atšķiras.

- Abu ieausu uzlādes laiks var atšķirties pat tad, ja to uzlāde tika sākta vienlaicīgi.
- Abu ieausu uzlādes laiks un atlikušais akumulatora līmenis var atšķirties dažādu iekšējo komponentu dēļ.

## Akumulators izlādējas ātrāk, salīdzinot ar iegādes brīdi

- Ja Galaxy Buds FE tiek pakļauts ļoti zemas vai ļoti augstas temperatūras iedarbībai, akumulatora derīgās uzlādes apjoms var samazināties.
- Akumulatora darbmūžs ir ierobežots, un noderīgā izlāde laika gaitā samazinās.
- Laikā, kad nelietojat ieausus, glabājiet tos uzlādētā uzlādes ietvarā. Citādi skārienjutīgais sensors turpinās darboties, un tas ietekmēs lietošanas laiku un akumulatora enerģijas patēriņu.

## Jūs nevarat dzirdēt citus runājam

Pielāgojiet skaļumu savienotajā mobilajā ierīcē.

## Sarunas laikā skaņa atbalsojas

Pielāgojiet skaļuma līmeni, izmantojot savienoto mobilo ierīci, vai dodieties uz citu vietu.

## Zvana laikā skaņa tiek raidīta no savienotās mobilās ierīces, nevis ieaušiem.

- Pārbaudiet, var ieauši ir ievietoti pareizi. Ja tie ir ievietoti nepareizi, zvana audio nebūs dzirdams, izmantojot ieausus, pat tad, ja savienotajā mobilajā ierīcē ir redzama Bluetooth ikona.
- Izņemiet ieausus no ausīm un ielieciet atpakaļ ausīs.

## Audio kvalitāte ir zema

- Bezvadu tīkla pakalpojumi var tikt deaktivizēti, rodoties problēmām operatora tīklā. Nodrošiniet, lai ieauši būtu aizsargāti no elektromagnētiskajiem viļņiem.
- Pārlicinieties, ka ieauši un otra Bluetooth ierīce atrodas Bluetooth maksimālajā savienojuma diapazonā (10 m). Attālums var mainīties atkarībā no vides, kurā ierīces tiek izmantotas.
- Iespējami trokšņi vai skaļuma samazināšanās atkarībā no pievienotās ierīces skaļuma. Lai izvairītos no tā, atbilstoši jānoregulē ierīces skaņa.

## Atskaņojot video un spēlējot spēles, jūsu iearu skaņa atpalek no ekrānā redzamā attēla

Atskaņojot video un spēlējot spēles savienotā kamēr iearu ir pievienoti mobilai ierīcei, iearu iespējama aizkave starp video un skaņas izvadi.

## Trokšņa kontroles režīms nedarbojas pareizi

- Ievietojiet abus iearus ausīs un palaidiet aktīvo trokšņa slāpēšanas funkciju, kas ir viens no trokšņa kontroles režīmiem. Ja neesat pārliecināts, vai aktīvā trokšņa slāpēšanas funkcija ir ieslēgta, pārbaudiet to programmā Galaxy Wearable.
- Pārbaudiet, vai mikrofonos, kas atrodas iearu augšā un apakšā, nav uzkrājušies svešķermeņi, un, ja nepieciešams, iztīriet tos.
- Pārliecinieties, vai iearu ir instalēta jaunākā programmatūras versija.

## Jūsu Galaxy Buds FE var būt uzkaršu

Ilgstoši lietojot Galaxy Buds FE, tie var uzkarst. Tas ir normāli, un tam nevajadzētu ietekmēt Galaxy Buds FE darbību vai veiktspēju.

Ja Galaxy Buds FE pārkarst vai ilgstoši saglabājas karsti, uz laiku pārtrauciet to lietošanu. Ja Galaxy Buds FE turpina pārkarst, sazinieties ar Samsung servisa centru vai pilnvarotu servisa centru.

## Ap Galaxy Buds FE korpusu parādās neliela sprauga

- Šī sprauga ir nepieciešams ražošanas elements, un ir iespējama neliela ierīces daļu vibrācija vai trīce.
- Laika gaitā detaļu savstarpēja berze var izraisīt šīs spraugas nelielu paplašināšanos.

## Kad iearu tiek izņemti no ausīm, iearu uzgaļi ir pagriezti otrādi

Atkarībā no tā, kā valkājat iearus, un virziena, kurā iearu tiek izņemti, iearu uzgaļi var apgriezties otrādi. Šādā gadījumā pagrieziet tos sākotnējā virzienā un izmantojiet atkārtoti.

## Akumulatora noņemšana

- Lai izņemtu akumulatoru, sazinieties ar pilnvarotu servisa centru. Lai saņemtu akumulatora izņemšanas norādījumus, lūdzu, apmeklējiet vietni [www.samsung.com/global/ecodesign\\_energy](http://www.samsung.com/global/ecodesign_energy).
- Jūsu drošībai **nemēģiniet izņemt** akumulatoru pats. Ja akumulators netiek pareizi izņemts, tas var izraisīt akumulatora un ierīces bojājumus, ievainojumus un padarīt ierīci nedrošu lietošanai.
- Samsung neuzņemas atbildību par kaitējumu un zaudējumiem (saistībā ar līguma noteikumiem vai deliktu, tostarp nolaidību), kas varētu rasties, ja netiek precīzi ievēroti šie brīdinājumi un norādījumi, izņemot nāvi vai miesas bojājumus, ja tie radušies Samsung nolaidības dēļ.

## Autortiesības

Autortiesības © 2023 Samsung Electronics Co., Ltd.

Šī rokasgrāmata ir aizsargāta saskaņā ar starptautiskiem autortiesību likumiem.

Nevienu no šīs rokasgrāmatas daļām nedrīkst pavairot, izplatīt, tulkot vai nodot tālāk jebkādā formā vai veidā, elektroniskā vai mehāniskā, ieskaitot fotokopiju vai ierakstu izveidi un uzglabāšanu jebkādā informācijas glabāšanas un izgūšanas sistēmā.

## Preču zīmes

- SAMSUNG un SAMSUNG logotips ir Samsung Electronics Co., Ltd. reģistrētas preču zīmes.
- Bluetooth® ir pasaulē reģistrēta preču zīme, kas pieder Bluetooth SIG, Inc.
- Visas preču zīmes un autortiesības ir to attiecīgo īpašnieku īpašums.

Modelis: SM-R400N

Nominālais spriegums/strāva:

5 V / 200 mA (ieaušiem)

5 V / 900 mA (uzlādes ietvaram), 3,85 V (iekšējam akumulatoram)

Izgatavojis Samsung Vjetnamā

PO BOX 12987, DUBLIN. IE

