



LIETOTĀJA ROKASGRĀMATA

BEZVADU SKAŅAS PANELIS

Lūdzu, pirms ierīces izmantošanas rūpīgi izlasiet šo lietošanas instrukciju un saglabājiet to turpmākai uzziņai.

Modelis

S60TR (S60TR, SPT5-W), SPT8-S

Skaņas paneļa ātrais ceļvedis

Izstrādājuma instalēšana un lietošana

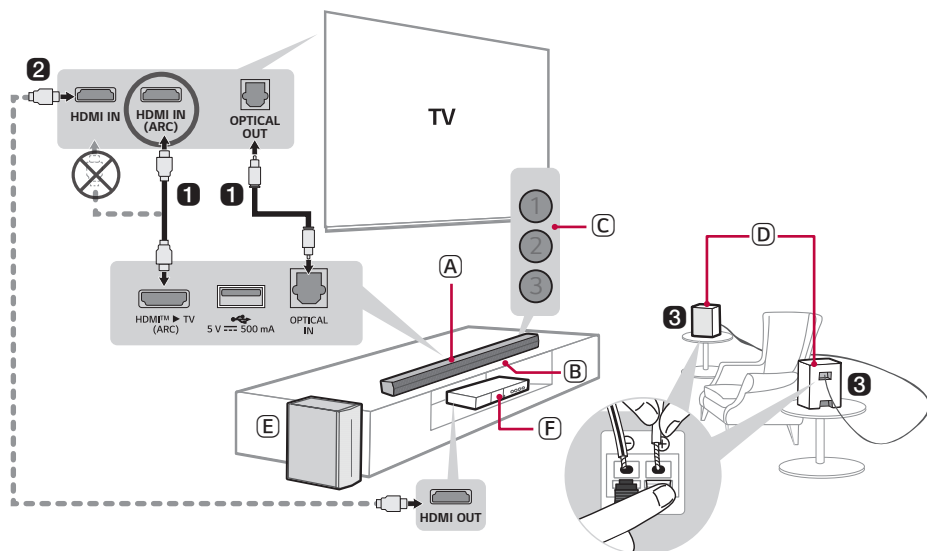

- 1** Pievienojiet TV sound bar skaļruni, izmantojot optisko kabeli vai HDMI kabeli.



- (A) Sound bar skaļrunis
- (B) Tālvadības pults uztvērējs
- (C) Gaismas diodes statuss (1)(2)(3)
- (D) Aizmugurējie skaļruņi
- (E) Bezvadu zemfrekvences skaļrunis - uzstādiet to sound bar skaļruņa tuvumā.
- (F) Ārējā ierīce - (Blu-ray atskaņotājs, spēļu konsole utt.)

- 2 Ja izmantojat ārēju ierīci (piem., televizora dekodēru, Blu-ray atskaņotāju, spēļu konsoli u. c.), savienojiet to ar televizoru, izmantojot HDMI kabeli.
- 3 Pievienojiet aizmugurējos skaļruņus, izmantojot skaļruņu kabeli. Pieslēdzot aizmugurējos skaļruņus, pievienojiet melno svīttraino kabeli katra skaļruņa negatīvajai spaiļei un otru kabeli - katra skaļruņa pozitīvajai spaiļei.
- 4 Pievienojiet strāvas padevei šādā secībā: bezvadu zemfrekvences skaļrunis → aizmugurējie skaļruņi → skaņas josla. Pēc tam ieslēdziet skaņas joslu. Ja savienojums ar skaņas joslu tiek automātiski izveidots, bezvadu zemfrekvences skaļruņa un aizmugurējā skaļruņa LED indikatori iedegas zaļā krāsā. (→ Skatīt "Izstrādājuma pievienošana" lpp. 6.)

5 Ierīces pievienošana viedtālrunim, izmantojot Bluetooth (→ Skatīt "Savienojuma izveide, izmantojot Bluetooth" lpp. 38.)



-
- 1 Viedtālrunī pieskarieties pogai **Iestatījumi**  un atlasiet vienumu **Bluetooth**. Ieslēdziet **Bluetooth** funkciju. (Izslēgts > Ieslēgts)
 - 2 Nospiediet pogu **Bluetooth savienojuma izveide pārī** . Pēc brīža LED1 un LED2 indikatori mirgo baltā krāsā.
 - 3 Viedtālrunī atrodiat izstrādājumu un pieskarieties tam. Izstrādājums parādās kā "LG S60TR(XX)".
 - 4 Ja izstrādājums ir savienots ar viedtālruni, izmantojot **Bluetooth**, LED1 un LED2 indikatori iedegas baltā krāsā.

6 Notiek savienojuma izveide ar lietotni LG Soundbar (→ Skatīt "Savienojuma izveide ar viedtālruni, izmantojot lietotni LG Soundbar" lpp. 41.)

-
- 1 Viedtālrunī atrodiat Google Play vai App Store **lietotni LG Soundbar** un instalējiet to.
 - 2 Plašāku informāciju par tās izmantošanu varat iegūt, izvēloties vienumā [Palīdzība] sadaļā [Iestatīšana].

Manuāli savienojiet skaņas paneli ar bezvadu zemfrekvences skaļruni vai aizmugurējiem skaļruņiem (→ Skatīt “Bezvadu zemfrekvences skaļruņa manuāla pievienošana”, “Manuāls savienojums” lpp. 8, 11.)

Ja uz bezvadu zemfrekvences skaļruņa vai aizmugurējā skaļruņa redzat sarkanu LED indikatoru, tas nozīmē, ka skaņas josla nav savienota ar skaļruņiem. Šajā gadījumā savienojiet tos šādā secībā.

- ① Nospiediet skaņas paneļa pogu **Barošana**  lai paneli izslēgtu.
- ② Nospiediet pogu **PAIRING** (savienošana pāri) bezvadu zemfrekvences skaļruņa vai aizmugurējā skaļruņa aizmugurē. Pārbaudiet, vai visas gaismas diodes mirgo zaļā krāsā.
 - Ja bezvadu zemfrekvences skaļrunī joprojām redzat sarkanu gaismas diodi, vēlreiz nospiediet un turiet pogu zemfrekvences skaļruņa aizmugurē.
- ③ Nospiediet skaņas paneļa pogu **Barošana**  lai paneli ieslēgtu.
- ④ Ja savienojums ir izveidots, uz bezvadu zemfrekvences skaļruņa vai aizmugurējā skaļruņa iedegas zaļš LED indikators.

Skaņas paneļa ātrais ceļvedis

- 2 Izstrādājuma instalēšana un lietošana

Uzstādīšana

- 6 Izstrādājuma pievienošana
- 13 Telpiskās skaņas iestatīšana

Izstrādājuma iepazīšana

- 17 Priekšpuse
- 22 Atpakaļ
- 23 Tālvadības pults izpēte

Dažādi iestatījumi ērtībai

- 26 Ērtas funkcijas
- 27 Kā mainīt iestatījumus
- 28 Skaņas noskaņošana
- 29 Balss atgriezeniskās saites funkcija

Savienojuma izveide ar TV

- 30 Savienojuma izveide ar optisko kabeli
- 32 Savienojuma izveide, izmantojot Bluetooth
- 33 Savienojuma izveide ar HDMI kabeli

Savienojuma izveide ar ārēju ierīci

- 35 Savienojuma izveide ar HDMI kabeli
- 37 Savienojuma izveide ar optisko kabeli

Izstrādājuma izmantošana kā audio sistēma

- 38 Savienojuma izveide, izmantojot Bluetooth
- 41 Savienojuma izveide ar viedtālruni, izmantojot lietotni LG Soundbar
- 43 Savienojuma izveide ar USB atmiņas ierīci

Izstrādājuma piestiprināšana pie sienas

- 45 Pārbaude pirms montāžas pie sienas
- 47 Izstrādājuma piestiprināšana pie sienas

Drošības pasākumi

- 49 Drošība un normatīvie akti
- 52 Izstrādājuma nepareizas lietošanas novēršana

Pirms ziņošanas par izstrādājuma darbības traucējumiem

- 56 Problēmu novēršana

Pielikums

- 59 Specifikācijas
- 61 Reģistrētās preču zīmes un licences
- 62 Atvērtā pirmkoda programmatūras informācija
- 63 Darbība ar izstrādājumu

Uzstādīšana

Izstrādājuma pievienošana

Pieslēdzot skaņas paneli bezvadu zemfrekvences skaļrunim, varat baudīt bagātīgāku skaņu.

Automātiska bezvadu zemfrekvences skaļruņa pievienošana

Pēc uzstādīšanas pabeigšanas bezvadu zemfrekvences skaļrunis tiks automātiski pievienots skaņas panelim. Pievienojiet skaņas paneli zemfrekvences skaļrunim šādā secībā.

- 1 Pievienojiet strāvas kabeli bezvadu zemfrekvences skaļrunim.
- 2 Pievienojiet strāvas kabeli, kas pievienots bezvadu zemfrekvences skaļrunim, kontaktligzdai.
- 3 Pievienojiet strāvas kabeli skaņas joslai.
- 4 Pievienojiet strāvas kabeli, kas pievienots skaņas joslai, kontaktligzdai.
- 5 Nospiediet skaņas paneļa pogu **Barošana** (🔌) lai paneli ieslēgtu.

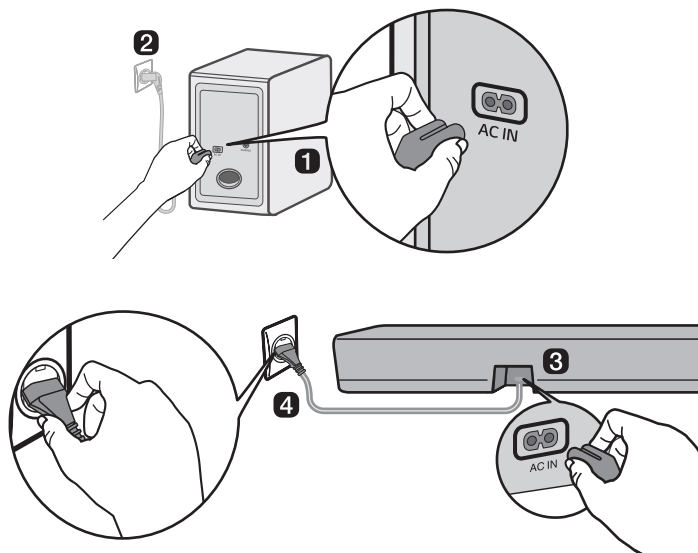

- 6 Kad savienojums tiek automātiski izveidots, jūs redzēsiet, ka bezvadu zemfrekvences skaļruņa gaismas diode iedegas zaļā krāsā.

Savienojuma pārbaude ar bezvadu zemfrekvences skaļruņa gaismas diodi

Savienojuma statusu varat pārbaudīt ar gaismas diodi uz bezvadu zemfrekvences skaļruņa.

Gaismas diodes krāsa	Statuss
Mirgo zaļā krāsā	Notiek savienojuma izveide
Zaļš	Savienojums ir veiksmīgi izveidots
Sarkans	Nepareizs savienojums vai zemfrekvences skaļrunis ir gaidīšanas režīmā
Izslēgts	Strāvas kabelis nav pievienots

Bezvadu zemfrekvences skaļruņa manuāla pievienošana

Ja uz bezvadu zemfrekvences skaļruņa redzat sarkanu gaismas diodi, tas nozīmē, ka skaņas panelis nav pievienots skaļrunim. Šajā gadījumā savienojiet tos šādā secībā.

- 1 Nospiediet skaņas panela pogu **Barošana** (🔌) lai paneli izslēgtu.
- 2 Nospiediet pogu **PAIRING** bezvadu zemfrekvences skaļruņa aizmugurē. Pārbaudiet, vai uz zemfrekvences skaļruņa mirgo gaismas diode. Ja bezvadu zemfrekvences skaļrunī joprojām redzat sarkanu gaismas diodi, vēlreiz nospiediet un turiet pogu zemfrekvences skaļruņa aizmugurē.

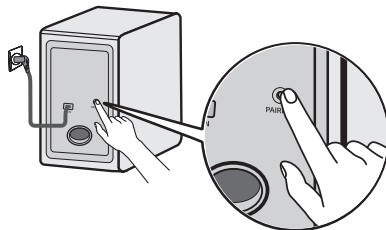

- 3 Nospiediet skaņas panela pogu **Barošana** (🔌) lai paneli ieslēgtu.
- 4 Kad savienojums ir izveidots, jūs redzēsiet, ka uz bezvadu zemfrekvences skaļruņa iedegas zaļa gaismas diode.

✓ Piezīme

- Uzstādiet skaņas paneli pēc iespējas tuvāk bezvadu zemfrekvences skaļrunim. Jo tuvāks ir attālums starp skaņas paneli un bezvadu zemfrekvences skaļruni, jo labāka ir skaņas kvalitāte.
- Lūdzu, pārliecinieties, ka starp skaņas paneli un bezvadu zemfrekvences skaļruni nav šķēršļu.
- Lai novērstu bezvadu traucējumus, saglabājiet vismaz 1 m attālumu starp skaņas paneli vai bezvadu zemfrekvences skaļruni un visām perifērijas ierīcēm, kas rada spēcīgus elektromagnētiskos viļņus (piem., bezvadu maršrutētāji, mikroviļņu krāsnis utt.).

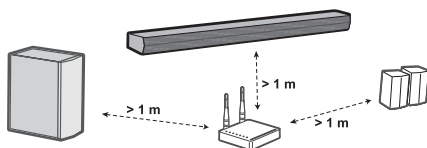



Aizmugurējo skaļruņu pieslēgšana

Automātisks savienojums

Pēc instalēšanas pabeigšanas aizmugurējie skaļruņi tiks automātiski savienoti ar skaņas joslu. Savienojiet skaņas joslu ar aizmugurējiem skaļruņiem šādā secībā.

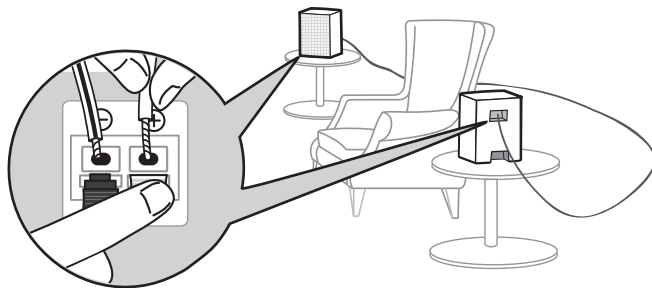
- 1 Pievienojiet skaļruņu kabelus aizmugurējo skaļruņu (pa kreisi, pa labi) atbilstošajām spaiļēm. Savienojiet melno svīttraiņo kabeli ar negatīvo spaiļi un otru kabeli ar pozitīvo spaiļi.



- 2 Pievienojiet strāvas kabeli aizmugurējam skaļrunim.
- 3 Aizmugurējam skaļrunim pievienoto strāvas kabeli pievienojiet kontaktligzdai.
- 4 Nospiediet skaņas paneļa pogu **Barošana**  lai paneli ieslēgtu.
- 5 Kad savienojums ir izveidots, aizmugurējā skaļruņa LED indikators automātiski iedegas zaļā krāsā.

✓ Piezīme

- Lūdzu, izmantojiet tikai izstrādājuma komplektācijā iekļautos skaļruņus. Citu skaļruņu izmantošana var izraisīt nepareizu darbību.
- Pievienojiet skaļruņu kabelus attiecīgajiem spaiļēm. Savienojiet ar pozitīvo kabeli ar pozitīvo spaili un negatīvo kabeli ar negatīvo spaili. Nepareizi pievienots kabelis izkropļo skaņu vai nerada basa skaņu.
- Pievienojiet izstrādājumu skaļruņiem un kabeliem, kas tika nodrošināti izstrādājuma iegādes brīdī.
 - Ja izstrādājumu pievienojat skaļruņiem vai kabeliem, kas nav iekļauti izstrādājuma iegādes brīdī, var pasliktināties skaņas kvalitāte vai rasties skaļruņu darbības traucējumi.
- Kad izstrādājumam pievienojat skaļruņus, izvades portam, kas atbilst skaļrunim, pievienojiet tikai vienu skaļruni.
 - Ja vienam izvades portam pievienojat vairākus skaļruņus, tas var izraisīt izstrādājuma vai skaļruņa darbības traucējumus.
- Ja aizmugures skaļruņu uzstādīšanas laikā strāvas kontaktdakšas novietojums atšķiras, varat mainīt aizmugurējo skaļruņu L/R kanāla pozīciju, izmantojot **lietotni LG Soundbar**.

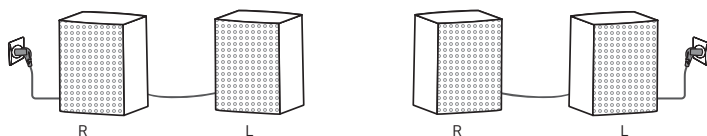

Savienojuma statusa pārbaude ar gaismas diodes krāsu

Savienojuma statusu var pārbaudīt, izmantojot aizmugurējā skaļruņa LED indikatoru.

Gaismas diodes krāsa	Statuss
Mirgo zaļā krāsā	Notiek savienojuma izveide
Zaļš	Savienojums ir veiksmīgi izveidots
Sarkans	Slikts savienojums vai aizmugurējie skaļruņi ir gaidstāves režīmā
Izslēgts	Strāvas kabelis nav pievienots

Manuāls savienojums

Ja uz aizmugurējā skaļruņa redzat sarkanu LED indikatoru, tas nozīmē, ka skaņas josla nav savienota ar aizmugurējiem skaļruņiem. Šajā gadījumā savienojiet tos šādā secībā.

- 1 Nospiediet skaņas paneļa pogu **Barošana** (🔌) lai paneli izslēgtu.
- 2 Nospiediet pogu **PAIRING** (savienošana pāri) aizmugurējā skaļruņa aizmugurē. Pārbaudiet, vai aizmugurējā skaļruņa LED indikators mirgo zaļā krāsā.

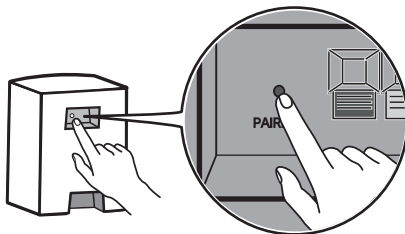

- 3 Nospiediet skaņas paneļa pogu **Barošana** (🔌) lai paneli ieslēgtu.
- 4 Kad savienojums ir izveidots, aizmugurējā skaļruņa LED indikators iedegas zaļā krāsā.

✓ Piezīme

- Aizmugurējos skaļruņus turiet vismaz 30 cm attālumā no TV vai monitora.
- Lai novērstu bezvadu traucējumus, saglabājiet vismaz 1 m attālumu starp skaņas joslu vai aizmugurējiem skaļruņiem un perifērijas ierīcēm, kas rada spēcīgus elektromagnētiskos viļņus (piemēram, bezvadu maršrutētāji, mikroviļņu krāsnis utt.).

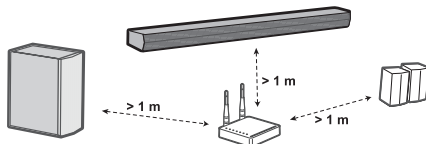

Kabeļu sakārtošana (pēc izvēles)

Skaļruņu kabelus var sakārtot, izmantojot komplektā iekļautās kabeļu saites.

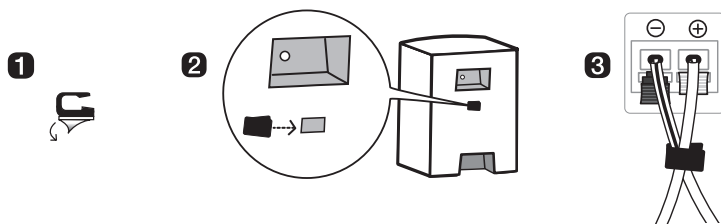

✓ Piezīme

- Pēc tam, kad visi savienojumi ir izveidoti, varat izvietot kabeļus pēc nepieciešamības.
-

Telpiskās skaņas iestatīšana

Telpiskās skaņas funkcija ļauj no skaļruņiem dzirdēt visaptverošu 3D skaņu, ko rada vairāki audio kanāli, neatkarīgi no sākotnēji ierakstītā satura kanāliem.

Piemēram, ja klausāties mūziku, kas ierakstīta 2.0 kanālos ar standarta skaņas efektiem, varat dzirdēt šādu atšķirību.

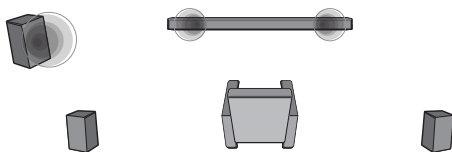

Kad telpiskā skaņa ir izslēgta

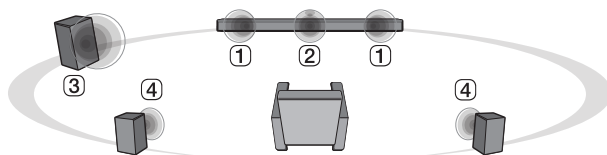

Kad telpiskā skaņa ir ieslēgta

✓ Piezīme

• Skaļruņu pozīcijas ir šādas.

- ① Priekšējie skaļruņi
- ② Centrālais skaļrunis
- ③ Zemfrekvences skaļrunis
- ④ Aizmuģurējie skaļruņi

Telpiskās skaņas ieslēgšana/izslēgšana

- 1 Nospiediet pogu **lestatījumi** . LED2 mirgo baltā krāsā.

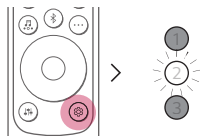

- 2 Kamēr LED2 indikator mirgo, nospiediet pogu **Pa kreisi/Pa labi**, lai izvēlētos telpiskās skaņas iestatījumu.

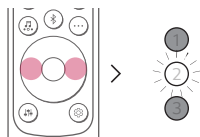

- 3 Kamēr LED2 mirgo, nospiediet pogu **Uz augšu/Uz leju**. Ja ir ieslēgts telpiskās skaņas iestatījums, LED1 mirgo baltā krāsā. Ja telpiskās skaņas iestatījums ir izslēgts, LED3 mirgo baltā krāsā.

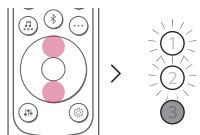



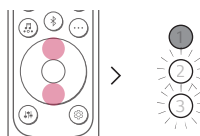





















(Ieslēgts)



(Izslēgts)

Skaļruņa skaņa, pamatojoties uz ieejas kanāliem

Skaņas efekti		
Ieeja	Izeja	
	Aizmugurējie skaļruņi nav pievienoti	Aizmugurējie skaļruņi ir pievienoti
AI SOUND PRO		
Skaņa, kas pielāgota mākslīgajam intelektam		
2.0 kanāli		
5.1 kanāli		
STANDARD		
Jūs varat baudīt optimizētu skaņu		
2.0 kanāli		
5.1 kanāli		
MUSIC		
Varat baudīt labāku skaņu, kas optimizēta mūzikai		
2.0 kanāli		
5.1 kanāli		
CINEMA		
Kinematogrāfiska 3D skaņa		
2.0 kanāli		
5.1 kanāli		

Skaņas efekti		
Ieeja	Izeja	
	Aizmugurējie skaļruņi nav pievienoti	Aizmugurējie skaļruņi ir pievienoti
CLEAR VOICE PRO		
Uzlabo balss skaidrību		
2.0 kanāli		
5.1 kanāli		
SPORTS		
Reālistiska skaņa kā stadionā		
2.0 kanāli		
5.1 kanāli		
GAME		
Optimizēta skaņa spēlei		
2.0 kanāli		
5.1 kanāli		
BASS BLAST (BASS BLAST+)		
Skaņa ar pastiprinātu basu		
2.0 kanāli		
5.1 kanāli		

Izstrādājuma iepazīšana

1 Priekšpuse

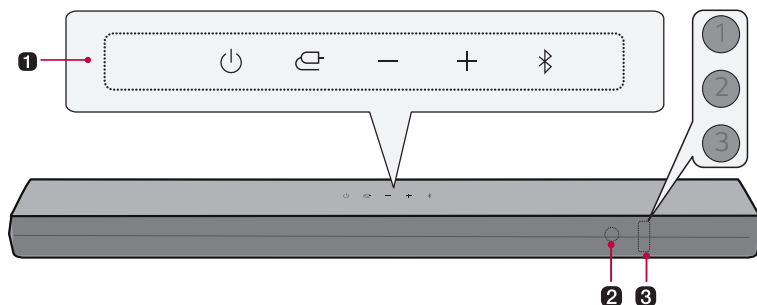

1 Barošana

Tā ieslēdz/izslēdz izstrādājumu.

Funkcija

Nospiediet pogu atkārtoti, lai izvēlētos vajadzīgo funkciju vai ievades režīmu.

- Optical/ARC: Pievieno izstrādājumu TV, kas atbalsta optisko kabeli, ARC vai LG Sound Sync
- **Bluetooth**
 - Savieno izstrādājumu, izmantojot **Bluetooth**
 - Pievieno izstrādājumu TV, kas atbalsta LG Sound Sync (bezvadu)
 - USB: Savieno izstrādājumu ar USB atmiņas ierīci

Skaļums

Pielāgo skaņas skaļumu.

Bluetooth savienojuma izveide pārī

Tas ļauj trīs minūtes savienot pārī **Bluetooth** ierīci, piemēram, viedtālruni, ar šo izstrādājumu. (→ Skatīt "Savienojuma izveide, izmantojot Bluetooth" 38. lpp.)

2 Tālvadības pulsts uztvērējs

Tas saņem bezvadu signālus no tālvadības pulsta.

3 Gaismas diodes statuss

Iedegas tādas opcijas kā ievades režīms un skaļums. (→ Skatīt "Gaismas diodes statuss" 19. lpp.)

- Statusa gaismas diodi var kontrolēt kā automātisku, izslēgtu un ieslēgtu. (→ Skatīt "Displejs" 26. lpp.)
-

✓ Piezīme

- Lai samazinātu enerģijas patēriņu, izstrādājums automātiski izslēgsies pēc 15 minūtēm, kad no ārējās ierīces nebūs ievadīts signāls.
-

Gaismas diodes statuss



Ieslēgts (balts, oranžs, violets, zaļš, dzeltens, sarkans)



Izslēgts



Mirgo

Ieslēgšana/izslēgšana

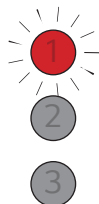

LED1 mirgo sarkanā krāsā.

Skaļuma regulēšana

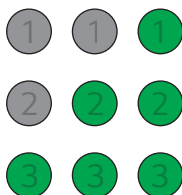

- Skaļuma palielināšana: gaismas diodes kļūst spilgtākas un iedegas pa vienai.
- Skaļuma samazināšana: gaismas diodes kļūst tumšākas un izslēdzas pa vienai.
- Skaļums sasniedz maksimumu, visas gaismas diodes mirgo sarkanā krāsā.
- Skaļums sasniedz minimumu, visas gaismas diodes izslēdzas.
- Ja nospiežat pogu **Uz augšu/Uz leju** pat tad, kad līmenis ir sasniedzis maksimālo vai minimālo līmeni, pašreizējās funkcijas gaismas diodes mirgo 3 reizes.
- Gaismas diodes krāsa mainās atkarībā no skaļuma līmeņa.
 - 1-33: Zaļš
 - 34-66: Dzeltens
 - 67-99: Sarkans

Mute (izslēgt skaņu)

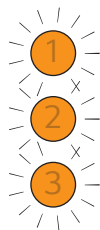

Visas gaismas diodes mirgo oranžā krāsā.

Funkcija



OPTICAL/HDMI ARC

LED1 indikators iedegas baltā krāsā.

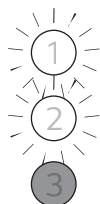

Bluetooth gatavs

LED1 un LED2 indikatori mirgo baltā krāsā.



Bluetooth

LED1 un LED2 indikatori iedegas baltā krāsā.







USB

LED1 iedegas purpursarkanā krāsā.

Otras pogas ievades



Nospiežot pogu, LED2 vienreiz mirgo sarkanā krāsā: **Skaņas efekti**

 **Informācija**  **Uz augšu/uz leju / pa kreisi/pa labi** 
Atskaņošana/Pauze 

Atpakaļ

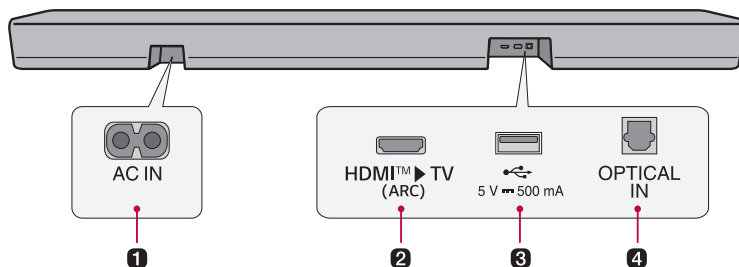

1 AC IN

Pievienojiet strāvas vadu.

2 HDMI™ ► TV (ARC)

Izveidojiet TV savienojumu ar izstrādājumu, pievienojot HDMI kabeli.

3 USB ports

Pievienojiet USB atmiņas ierīci, lai atskaņotu mūziku ar izstrādājumu.

4 OPTICAL IN

Pievienojiet TV izstrādājumam, izmantojot optisko kabeli.

Tālvadības pults izpēte

Jūs varat izmantot tālvadības pulti, lai kontrolētu visas izstrādājuma funkcijas, sākot no barošanas ieslēgšanas/izslēgšanas līdz kino skaņas iespējošanai.

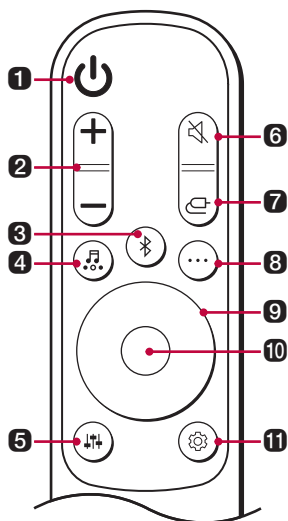

Baterijas nomaīņa

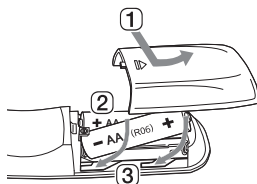

Izmantojiet AA 1,5 V baterijas. Nomainiet abas baterijas, ievietojot tās tālvadības pultī atbilstoši norādītajiem norādījumiem.

- 1 Atveriet bateriju vāciņu tālvadības pults aizmugurē.
- 2 Ievietojiet baterijas ar + un - galiem, kas atbilst marķējumam.
- 3 Aizveriet bateriju vāciņu.

Ugunsgrēka vai eksplozijas risks, ja akumulators tiek nomainīts ar cita veida akumulatoru.

1 Barošana

Ieslēdz/izslēdz izstrādājumu.

2 Skaļums

Pielāgo skaņas skaļumu.

3 Bluetooth savienojuma izveide pāri

Tas ļauj trīs minūtes savienot pāri **Bluetooth** ierīci, piemēram, viedtālruni, ar šo izstrādājumu. (→ Skatīt "Savienojuma izveide, izmantojot Bluetooth" 38. lpp.)

4 Skaņas efekti

Nospiediet pogu, lai atlasītu vajadzīgo skaņas lauku.

- AI SOUND PRO: Mākslīgais intelekts izvēlas optimālos skaņas iestatījumus, kas atbilst jūsu saturam.
- STANDARD: Jūs varat baudīt optimizētu skaņu.
- CINEMA: Atskaņojiet saturu ar 3D skaņu, kas līdzīga kinoteātrim.
- CLEAR VOICE PRO: Uzlabo balss skaidrību.
- SPORTS: Reālistiska skaņa kā stadionā.
- MUSIC: Varat baudīt labāku skaņu, kas optimizēta mūzikai.
- GAME: Optimizēta skaņa spēlei.
- BASS BLAST (BASS BLAST+): Basa skaņas tiek pastiprinātas.

5 Skaņas noskaņošana

Tas pielāgo pievienotā skaļruņa skaņas līmeni. Nospiediet pogu **Skaņas noskaņošana**  un pēc tam pogu **Pa kreisi/Pa labi**, lai izvēlētos vajadzīgo skaļruni, pirms nospiežat pogu **Uz augšu/Uz leju**, lai palielinātu/samazinātu skaņas skaļumu. Regulējamie skaļruņi un regulēšanas diapazoni ir šādi:

- Zemfrekvences skaļrunis: -15 ~ 6
 - Centrs: -6 ~ 6
 - Aizmugure: -6 ~ 6
 - Diskants: -6 ~ 6
 - Vid.: -6 ~ 6
 - Bass: -6 ~ 6
- Subvūfera līmeņa regulēšana tiek piemērota tikai tad, ja ir pievienots subvūferis.

6 Mute (izslēgt skaņu)

Tas izslēdz izstrādājuma skaņu.

7 Funkcija

Nospiediet pogu atkārtoti, lai izvēlētos vajadzīgo ievades režīmu vai funkciju.

8 Informācija

Izrunājiet pievienotā ievades avota vai **Bluetooth** informāciju.

- **Bluetooth**: ja ir pievienota **Bluetooth** ierīce, jūs dzirdēsiet "Paired" (izveidots savienojums pārī).
 - Optical/ARC: Pašreizējais skaņas avots.
 - USB: ja USB nav pievienots, jūs dzirdēsiet "No USB" (nav USB).
- Nospiediet pogu ilgāk par 5 sekundēm, lai ieslēgtu vai izslēgtu balss atgriezenisko saiti. (tikai balss angļu valodā) (→ Skatīt "Balss atgriezeniskās saites funkcija" 29. lpp.)
-

9 Uz augšu/Uz leju/Pa kreisi/Pa labi

Šīs pogas tiek izmantotas, lai pielāgotu ērto funkciju iestatījumus.

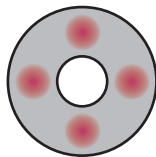

Pa kreisi/Pa labi: Ja atskaņojat iepriekšējo dziesmu, nospiediet kreiso pogu. Ja atskaņojat nākamo dziesmu, nospiediet labo pogu.

10 Atskaņot / pauzēt

Ja atskaņojat vai pauzējat dziesmu, nospiediet šo pogu.

- Klausoties mūziku USB atmiņas ierīcē, varat izvēlēties atskaņošanas režīmu, nospiežot šo pogu uz 3 sekundēm vai ilgāk, pēc tam atkārtoti nospiežot pogu, lai atlasītu vajadzīgo opciju Atkārtot.
- ATKĀRTOT VIENU: Atkārtoti atskaņo pašreizējo failu
- ATKĀRTOT MAPI: Atskaņo mapē esošos failus cilpā
- ATKĀRTOT VISU: Atskaņo visus failus cilpā
- ATKĀRTOT SHUFFLE: Atskaņo izlases failu, līdz tiek atskaņoti visi faili, pēc tam beidz atskaņošanu
- ATKĀRTOT Izslēgts: Atskaņo failus secībā, pēc tam beidz atskaņošanu

11 Iestatījumi

Tas ļauj pielāgot šī izstrādājuma iestatījumus: AUTO POWER, SURROUND, NIGHT TIME, DISPLAY, REAR CH CHANGE. Nospiediet pogu **Iestatījumi** un atlasiet iestatījumu, izmantojot pogu **Pa kreisi/Pa labi**, pirms nospiežat pogu **Uz augšu/Uz leju**, lai ieslēgtu/izslēgtu iestatījumu.

- AUTO POWER: Kad TV vai ārējā ierīce tiek ieslēgta vai izslēgta, izstrādājums automātiski ieslēgsies vai izslēgsies. Iestatījums ir pieejams tikai tad, ja izstrādājums ir pievienots TV, izmantojot optisko kabeli. (→ Skatīt "Automātiskā barošana" 26. lpp.)
- SURROUND: Telpiskās skaņas funkcija ļauj no skaļruņiem dzirdēt visaptverošu 3D skaņu, ko rada vairāki audio kanāli, neatkarīgi no sākotnēji ierakstītā saturs kanāliem. (→ Skatīt "Telpiskās skaņas ieslēgšana/izslēgšana" 14. lpp.)
- NIGHT TIME: Tas samazina vispārējo skaņas skaļumu, bet palielina maigu un smalku skaņu skaļumu. Tas ir noderīgi, ja vēlu vakarā baudāt mūziku vai filmu. (→ Skatīt "Nakts režīms" 26. lpp.)
- DISPLAY: Statusa gaismas diodi var kontrolēt kā automātisku, izslēgtu un ieslēgtu. (→ Skatīt "Displejs" 26. lpp.)
- REAR CH CHANGE: Jūs varat mainīt aizmugurējā skaļruņa pozīciju pēc vēlmes. (→ Skatīt "Displejs" 26. lpp.)

Dažādi iestatījumi ērtībai

I Ērtas funkcijas

Automātiskā barošana

Šī funkcija automātiski ieslēdz vai izslēdz izstrādājumu, ja TV vai ārējā ierīce tiek ieslēgta vai izslēgta. Ja pievienotā ierīce ir ieslēgta, izstrādājums automātiski ieslēdzas un atlasa funkciju atbilstoši ievades signālam.

Nakts režīms

Tas samazina vispārējo skaņas skaļumu, bet palielina maigu un smalku skaņu skaļumu. Tas ir noderīgi, ja vēlu vakarā baudāt mūziku vai filmu.

Displejs

Statusa gaismas diodi var kontrolēt kā automātisku, izslēgtu un ieslēgtu.

Opcija	Gaismas diodes statuss
Automātiski	Aptumšota pēc 20 sekundēm pēc pogas ievades.
Izslēgts	Izslēgta pēc 20 sekundes pogas ievades.
Ieslēgts	Vienmēr ieslēgta

Aizmugurējā kanāla maiņa

Jūs varat mainīt skaļruņa pozīciju pēc vēlmes. Ja kontaktligzda atrodas skaņas joslas kreisajā pusē, novietojiet skaļruni ar strāvas vadu kreisajā pusē un iestatiet skaļruņa pozīciju.

✓ Piezīme

- Pēc aizmugurējo skaļruņu pievienošanas skaņas joslai varat mainīt skaļruņu pozīciju. Turklāt to varat mainīt tikai tad, ja ir ieslēgts aizmugurējais skaļrunis.
-

Kā mainīt iestatījumus

- 1** Nospiediet pogu **iestatījumi** . Izstrādājums pāriet iestatīšanas režīmā, un LED2 mirgo baltā krāsā.

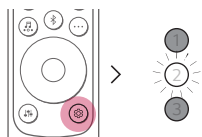

- 2** Kamēr LED2 mirgo, nospiediet pogu **Pa kreisi/Pa labi**, lai izvēlētos vajadzīgo iestatījumu.

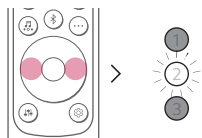

- 3** Kamēr LED2 mirgo, nospiediet pogu **Uz augšu/Uz leju**. Ja iestatījums ir ieslēgts vai automātisks, LED1 mirgo baltā krāsā. Ja iestatījums ir izslēgts, LED3 mirgo baltā krāsā.

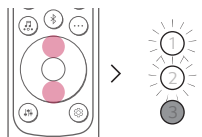

(Ieslēgts/Automātisks)

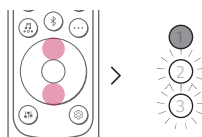

(Izslēgts)

Skaņas noskaņošana

Varat pielāgot katra skaļruņa skaņas līmeni un skaņas signālu.

- 1 Nospiediet pogu **Skaņas noskaņošana** . Izstrādājums pāriet iestatīšanas režīmā un parāda pašreizējo izstrādājuma līmeni.
- 2 Nospiediet pogu **Pa kreisi/Pa labi**, lai izvēlētos skaļruni, kuru vēlaties pielāgot.
- 3 Nospiediet pogu **Uz augšu/Uz leju**, lai pielāgotu skaņas līmeni.

Zemfrekvenču skaļrunis (-15 ~ 6)

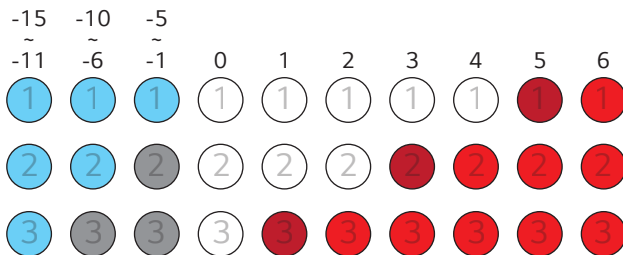

Centrs, Aizmugure, Augstās, Vidējās, Zemās un zemās frekvences (-6 ~ 6)

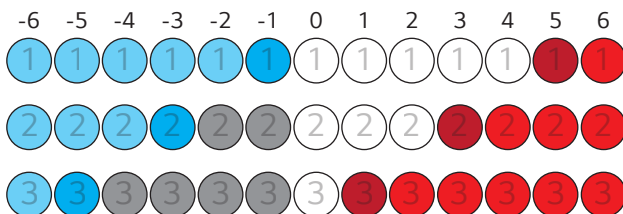

✓ Piezīme

- Ja nospiežat pogu **Uz augšu/Uz leju** pat tad, kad līmenis ir sasniedzis maksimālo vai minimālo līmeni, pašreizējās funkcijas gaismas diodes mirgo 3 reizes.

Balss atgriezeniskās saites funkcija

Izvēloties funkciju vai skaņu, produkta pašreizējo statusu nosaka balss. (Tikai angļu valodā)

Nospiediet pogu **Informācija**  uz tālvadības pults ilgāk par 5 sekundēm, lai ieslēgtu vai izslēgtu šo funkciju.

✓ Piezīme

- Balss atgriezeniskā saite un skaņas joslas skaļuma līmenis darbojas kopā līdz pat līdz līmenim 13. Tomēr balss atgriezeniskās saites skaļuma līmenis nepalielinās virs 13.
- Balss atgriezeniskās saites laikā visas skaņas, izņemot balss atgriezenisko saiti, īslaicīgi kļūst zemas.
- Neatkarīgi no šīs funkcijas iestatīšanas varat dzirdēt balss atgriezenisko saiti iestatījumiem, skaņas regulēšanu un informāciju.

Kā deaktivizēt bezvadu tīkla savienojumu (-s).

Iestatiet automātiskās barošanas funkciju, lai izslēgtu un izslēgtu izstrādājumu.

Savienojuma izveide ar TV

Savienojuma izveide ar optisko kabeli

Pārsūtiet TV audio uz izstrādājumu, savienojot to ar TV, izmantojot optisko kabeli. Sākotnējam audio varat pievienot dažādus 3D efektus, lai telpa piepildītos ar dziļu, bagātīgu skaņu.

TV skatīšanās pēc savienojuma izveides ar optisko kabeli

- 1 Ja digitālā kabeļa spailei ir vāciņš, vispirms noņemiet vāciņus no abiem galiem.

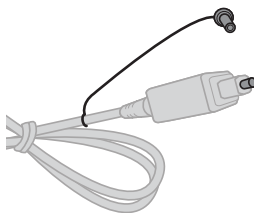

- 2 Izmantojot optisko kabeli, savienojiet ligzdu **OPTICAL IN** izstrādājuma aizmugurē ar TV ligzdu **Optiskās digitālās izeja (OPTICAL OUT)**, kā parādīts attēlā.

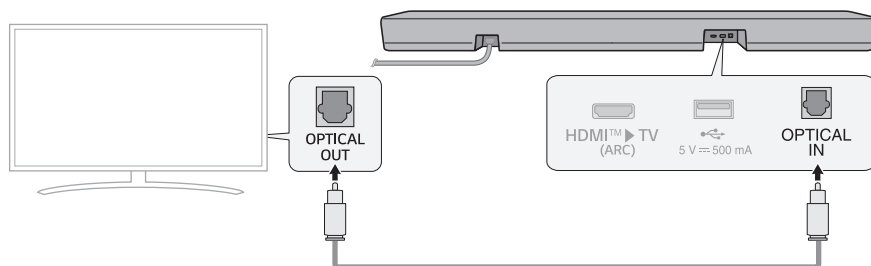

- 3 Atkārtoti nospiediet pogu **Funkcija**  līdz LED1 indikators iedegas baltā krāsā.

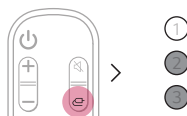

- 4 Nospiediet TV tālvadības pults pogu **Iestatījumi**, lai atvērtu izvēlni [Speaker] un iestatītu izejas skaļruni uz vienu [Optical] vai [External Speaker]. Iestatījumi un izvēlņu vienumi var atšķirties atkarībā no TV ražotāja.

✓ Piezīme

- Ja optiskais ieejas signāls un ARC signāls mēģina izveidot savienojumu vienlaikus, prioritāte būs ARC signālam.

Izmantojot LG TV

Skaļumu var noregulēt ar LG TV tālvadības pulti, ja TV ir pievienots izstrādājumam ar optisko kabeli. To var izdarīt tikai TV, kas atbalsta LG TV Sound Sync funkciju. Pārbaudiet TV lietotāja rokasgrāmatu, lai pārliecinātos, vai jūsu TV tiek atbalstīts.

Funkcijas, kas vadāmas ar LG TV tālvadības pulti

Skaļums, izslēgšana/izslēgšana

✓ Piezīme

- Lietojot izstrādājumu ar LG TV tālvadības pulti, TV iestatītais skaļuma un izslēgšanas režīms tiek automātiski piemērots izstrādājumam.
- Izstrādājuma tālvadības pulti joprojām varat izmantot pat pēc tam, kad to esat pievienojis LG TV.
- Lai izmantotu funkciju LG Sound Sync, iespējams, būs jāmaina TV skaņas iestatījums. Tas var atšķirties atkarībā no TV.

Savienojuma izveide, izmantojot Bluetooth

Skaļumu varat noregulēt ar LG TV tālvadības pulti, ja TV ir pievienots izstrādājumam, izmantojot LG Sound Sync (bezvadu). Skatiet TV lietotāja rokasgrāmatu, lai uzzinātu, vai jūsu TV tiek atbalstīts.

TV skatīšanās pēc savienojuma izveides bezvadu režīmā

- 1 Nospiediet **Bluetooth savienošanas pāri**  pogu. Pēc brīža LED1 un LED2 indikatori mirgo baltā krāsā.
- 2 Nospiediet televizora tālvadības pults pogu **Iestatījumi**, atveriet izvēlni [Speaker] un savienojiet izstrādājumu ar televizoru.
- 3 Ja izstrādājums ir savienots ar televizoru, izmantojot **Bluetooth**, LED1 un LED2 indikatori iedegas baltā krāsā.

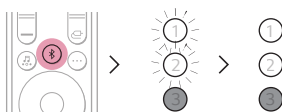

✓ Piezīme

- Atkārtoti izveidojot savienojumu pēc pirmā savienojuma ar LG Sound Sync, nekavējoties iedegas kā baltā gaismas diode.
- Lietojot izstrādājumu ar LG TV tālvadības pulti, TV iestatītais skaļuma un izslēgšanas režīms tiek automātiski piemērots izstrādājumam.
- Izstrādājuma tālvadības pulti joprojām varat izmantot pat pēc tam, kad to esat pievienojis LG TV.
- Ja izslēdzat izstrādājuma strāvas padevi, izmantojot **Barošanas**  pogu, LG Sound Sync (bezvadu) tiks atvienots.
- Atkarībā no TV izstrādājums var būt savienots ar LG TV, pat ja tas ir savienots ar funkciju **Bluetooth**.

Savienojuma izveide ar HDMI kabeli

Jūs varat pārraidīt TV audio uz izstrādājumu, pievienojot TV izstrādājumam, izmantojot HDMI kabeli. Pievienojiet oriģinālajam audio dažādus 3D efektus, lai telpa piepildītos ar dziļu, bagātīgu skaņu.

TV skatīšanās pēc savienojuma izveides ar HDMI kabeli

- 1 Izmantojot HDMI kabeli, savienojiet **HDMI™ ► TV (ARC)** ligzdu izstrādājuma aizmugurē ar TV ligzdu **HDMI IN (ARC)** kā parādīts attēlā.

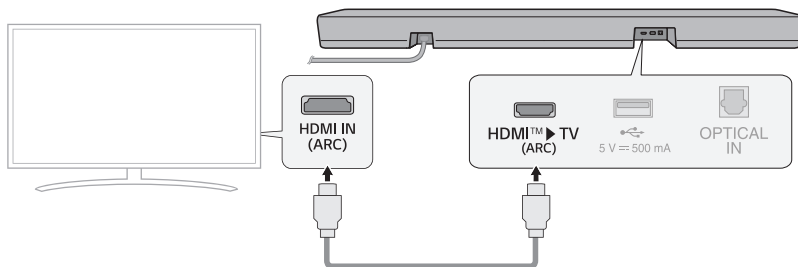

- 2 Atkārtoti nospiediet pogu **Funkcija**  līdz LED1 indikators iedegas baltā krāsā.

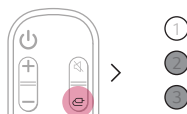

- 3 Nospiediet TV tālrunības pults pogu **Iestatījumi**, lai atvērtu izvēlni [Speaker] un iestatītu izejas skaļruni uz [HDMI ARC]. Iestatījumi un izvēlņu vienumi var atšķirties atkarībā no TV ražotāja.

✓ Piezīme

- Pirms nospiežat TV tālrunības pults iestatīšanas pogu un ieslēdzat ARC, pārlicinieties, vai TV atbalsta ARC funkciju. Plašāku informāciju par funkcijas iestatīšanu skatiet TV lietotāja rokasgrāmatā, jo tā var atšķirties atkarībā no TV.
- Izmantojiet sertificētu kabeli ar HDMI logotipu.

SIMPLINK

- SIMPLINK attiecas uz funkciju HDMI-CEC, kas ļauj izmantot vienu TV tālvadības pulti, lai ērti darbinātu audio ierīci vai atskaņotāju, kas savienots ar LG TV, izmantojot HDMI.
 - Funkcijas, kuras var vadīt ar LGP TV tālvadības pulti, kas saderīgs ar SIMPLINK: Barošanas ieslēgšana/izslēgšana, skaļuma regulēšana, skaņas izslēgšana/izslēgšana utt.
- Lai iegūtu papildinformāciju par SIMPLINK, iestatīšanu, skatiet LG TV lietotāja rokasgrāmatu.



✓ Piezīme

- Funkcija SIMPLINK var nedarboties pareizi, atkarībā no izstrādājuma vai citu pievienoto ierīču statusa.
 - TV ražotāja HDMI-CEC funkcijas: LG SIMPLINK, Sony BRAVIA Sync/Link, Philips EasyLink, Samsung Anynet+, utt.
-

Savienojuma izveide ar ārējo ierīci

| Savienojuma izveide ar HDMI kabeli

Savienojiet TV un ārējo ierīci (spēļu konsoli, DVD atskaņotāju, utt.) ar HDMI kabeli un izbaudiet dziļu un bagātīgu skaņu.

Ārējās ierīces pievienošana, izmantojot HDMI

- 1 Pievienojiet ārējo ierīci, piemēram, STB ierīci, DVD vai Blu-ray atskaņotāju. Ievērojot zemāk redzamo attēlu, savienojiet ierīces **HDMI OUT** ligzdu ar televizora ligzdu **HDMI IN**.
- 2 Izmantojot HDMI kabeli, savienojiet **HDMI™ ► TV (ARC)** ligzdu izstrādājuma aizmugurē ar televizora ligzdu **HDMI IN (ARC)**.

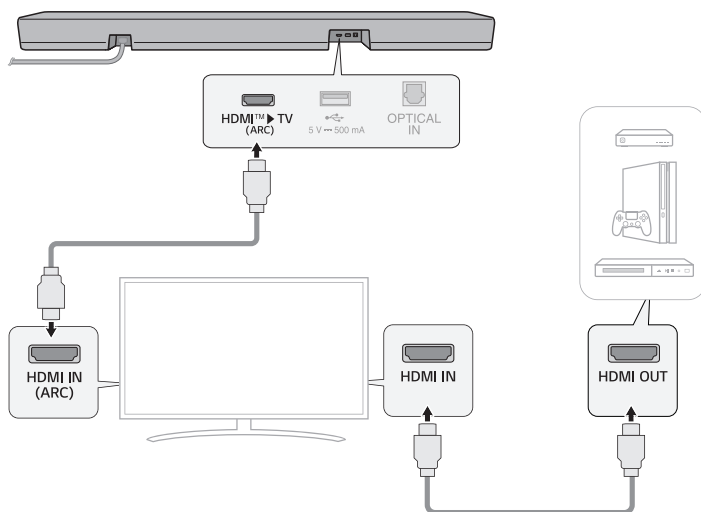

- 3 Atkārtoti nospiediet pogu **Funkcija**  līdz LED1 indikators iedegas baltā krāsā.



- 4 Kad ārējā ierīce ir pareizi pievienota izstrādājumam, varat klausīties ierīces skaņu.

✓ **Piezīme**

- Lūdzu, pārbaudiet audio izvades iestatījumus ārējās ierīces izvēlnē 'Iestatījumi' (piem., Blu-ray atskaņotājs vai TV). Audio izejai jābūt iestatītai uz [No encoding], [Bitstream], [Auto] vai [Pass through]. Lai iegūtu papildinformāciju par izejas iestatīšanu, lūdzu, skatiet ārējās ierīces lietotāja rokasgrāmatu.
- Izmantojiet sertificētu kabeli ar HDMI logotipu.

Savienojuma izveide ar optisko kabeli

Savienojiet TV un ārējo ierīci (spēļu konsoli, DVD atskaņotāju, utt.) ar optisko kabeli un izbaudiet dziļu un bagātīgu skaņu.

Ārējās ierīces pievienošana, izmantojot optisko kabeli

- 1 Izmantojiet optisko kabeli, lai savienotu **OPTICAL IN** ligzdu izstrādājuma aizmugurē ar ārējās ierīces **OPTICAL OUT** ligzdu (piem., TV, Blu-ray atskaņotājs), kā parādīts attēlā.

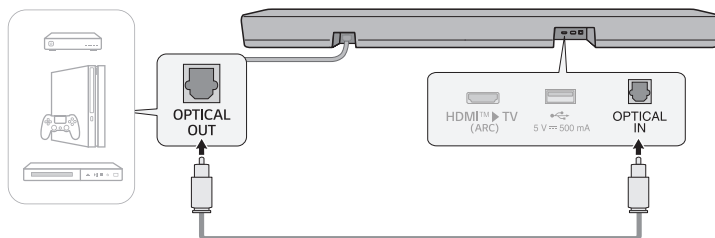

- 2 Atkārtoti nospiediet pogu **Funkcija**  līdz LED1 indikators iedegas baltā krāsā.

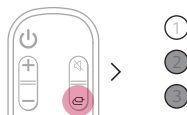

Izstrādājuma izmantošana kā audio sistēma

Savienojuma izveide, izmantojot Bluetooth

Varat atskaņot mūzikas failus, kas saglabāti **Bluetooth** ierīcē, vai palaist mūzikas lietotnes, lai ar šo izstrādājumu varētu baudīt mūziku.

Lūdzu, vispirms pārbaudiet sekojošo.

- Ar ierīci savienojamām **Bluetooth** ierīcēm jāatbilst šādām specifikācijām.
 - **Bluetooth** 5.3 tehnoloģija
 - Kodeks: SBC, AAC
- Darbības ierīces savienošanai ar izstrādājumu var atšķirties atkarībā no **Bluetooth** ierīces veida un modeļa. Lai iegūtu papildinformāciju par ierīces pievienošanu, lūdzu, skatiet ārējās ierīces lietotāja rokasgrāmatu.

Atlasiet vienumu [**Bluetooth**] viedtālruna izvēlnē **Iestatījumi**.

Iestatījumu izvēlnes vienumi var atšķirties atkarībā no viedtālruna ražotāja un modeļa.

1 Ieslēdziet ierīci.

2 Nospiediet **Bluetooth savienošanas pāri**  pogu. Pēc brīža LED1 un LED2 indikatori mirgo baltā krāsā.

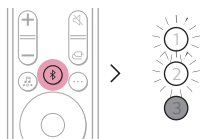

3 Viedtālrunī pieskarieties pogai **Iestatījumi**  /  un atlasiet **Bluetooth**.

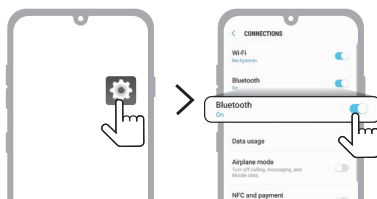

(Android tālrunis)

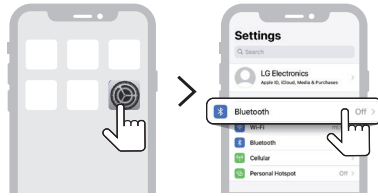

(iPhone)

- 4 Ieslēdziet funkciju **Bluetooth**. (**Izslēgts** > **Ieslēgts**)
- 5 Viedtālrunī redzēsiet pievienojamo ierīču sarakstu. Sameklējiet un pieskarieties vienam “LG S60TR(XX)”.



- 6 Ja izstrādājums ir savienots ar viedtālruni, izmantojot **Bluetooth**, LED1 un LED2 indikatori iedegas baltā krāsā.
- 7 Ja nevarat atrast izstrādājumu “LG S60TR(XX)”, Android viedtālrunī ekrāna augšējā labajā stūrī pieskarieties pogai **Atsvaidzināt** (↻) vai izslēdziet **Bluetooth** un atkal ieslēdziet to iPhone tālrunī.

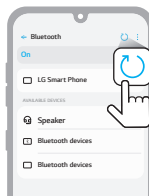

(Android tālrunis)

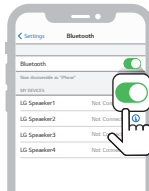

(iPhone)

- 8 Palaidiet mūzikas lietotni un klausieties mūziku viedtālrunī.

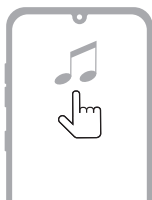

✓ Piezīme

- Jo tuvāk **Bluetooth** ierīce ir izstrādājumam, jo labāks ir jūsu savienojums.
 - Ja nospiedāt izstrādājuma **Bluetooth savienošanas**  pogu un atlasījāt opciju "**Bluetooth**", tomēr nevarējāt izveidot savienojumu ar **Bluetooth** ierīci, LED1 un LED2 indikatori mirgo baltā krāsā 3 minūtes. Pārbaudiet **Bluetooth** ierīces statusu.
 - Izmantojot **Bluetooth**, skaļuma līmenis jāpielāgo atbilstošam līmenim.
 - XX ir izstrādājuma MAC adreses pēdējie 2 cipari. Piemēram, ja MAC adrese ir 9C:02:98:4A:F7:08, tā tiks parādīta kā "LG S60TR(08)".
-

Savienojuma izveide ar viedtālruni, izmantojot lietotni | LG Soundbar

Lūdzu, izmantojiet **LG Soundbar lietotni**, lai ērti palaistu dažādas izstrādājuma funkcijas.

Lūdzu, vispirms pārbaudiet sekojošo.

- **LG Soundbar lietotne** ir pieejama tālāk uzskaitītajās versijās.
 - Android™ OS: Versija 6.0 vai jaunāka
 - iOS operētājsistēma: Versija 12 vai jaunāka
 - Katras OS minimālās atbalstītās versijas vēlāk var mainīties.

Lietotnes instalēšana

Instalējiet viedtālrunī **LG Soundbar lietotni**. Lai uzinstalētu **LG Soundbar lietotni**, varat skenēt QR kodu ar QR kodu skenēšanas lietotni vai arī to lejupielādēt no Google Play vai App Store.

Lejupielāde ar QR kodu

- 1 Skenējiet zemāk esošo QR kodu, izmantojot QR kodu skenēšanas lietotni.
- 2 Jūs tiksiet novirzīts uz lapu, kurā varat lejupielādēt **LG Soundbar lietotni**. Pieskarieties lietotnei, lai to instalētu.



(Android tālruņa operētājsistēma)



(iPhone operētājsistēma)

Lejupielāde no Google Play vai App Store

Viedtālrunī dodieties uz Google play vai App Store un meklējiet **LG Soundbar lietotni**.



(Android tālrūnis)

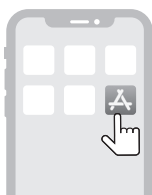

(iPhone)

✓ Piezīme

- Iestatījumu izvēlnes vienumi var atšķirties atkarībā no viedtālrūņa ražotāja un OS.
 - Google, Android un Google Play ir Google LLC preču zīmes.
-

Savienojuma izveide ar USB atmiņas ierīci

Izbaudiet augstas kvalitātes skaņu, pievienojot izstrādājumam USB atmiņas ierīci, kurā ir mūzikas faili.

Izstrādājuma pievienošana USB atmiņas ierīcei

- 1 Pievienojiet USB atmiņas ierīci **USB** portam izstrādājuma aizmugurē.
 - Izstrādājums nevar atskaņot nevienu ierīci, kas pievienota, izmantojot USB atmiņas ierīces centrmezglu vai USB atmiņas ierīces kabeli.
 - Izstrādājumu nevar pievienot nevienai USB atmiņas ierīcei, USB tipa MP3 atskaņotājam vai karšu lasītājam, kuram nepieciešams instalēt atsevišķu ierīces disku.

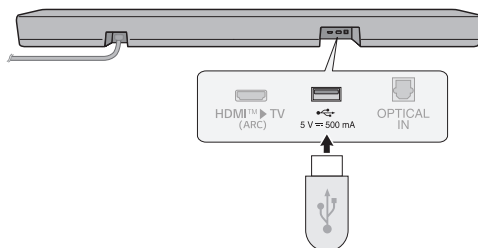

- 2 Atkārtoti nospiediet pogu **Funkcija** (☰) līdz LED1 indikators iedegas violetā krāsā.



- 3 Nospiediet tālvadības pults pogu **Atskaņot/Pauzēt** (⏸), lai baudītu mūziku.



(Pauze)

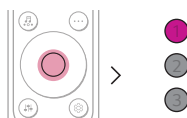

(Atskaņot)

✓ Piezīme

- Lai atvieglotu USB atmiņas ierīču pievienošanu un izslēgšanu, ieteicams iegādāties atsevišķu USB dzimuma mainītāju.
- Iegādājieties USB dzimuma mainītāju ar USB 2.0 pagarinātāju.
- Failu pārlūkošanai var būt nepieciešamas vairākas minūtes USB ierīcēm ar lielu atmiņas apjomu.
- LG Electronics nav atbildīgs par datu zudumu. Lūdzu, vienmēr dublējiet datus savā USB atmiņas ierīcē, lai samazinātu bojājumus, ko rada datu zudumi.
- Tiek atbalstīti tikai FAT16/FAT32/NTFS formāti. exFAT formāts netiek atbalstīts.
- Izmantojiet šī izstrādājuma USB portu tikai multivides faila atskaņošanai. Ar USB portu nevar uzlādēt ārējās ierīces.

Atbalstītas USB atmiņas ierīces

- MP3 atskaņotājs
- Flash MP3 atskaņotājs:
- USB zibatmiņas ierīce
- USB 2.0

Šis izstrādājums var neatpazīt dažas USB atmiņas ierīces.

Atskaņojamo failu specifikācijas

Faila paplašinājums	Paraugu ņemšanas biežums / bitu pārraides ātrums
MP3	32 kHz - 48 kHz / 8 kbps - 320 kbps
WMA	32 kHz - 48 kHz / 5 kbps - 330 kbps
OGG	32 kHz - 48 kHz / 30 kbps - 500 kbps

Faila paplašinājums	Diskretizācijas frekvence
FLAC (16 bit/24 bit)	32 kHz, 44.1 kHz, 48 kHz, 88.2 kHz, 96 kHz, 176.4 kHz, 192 kHz
WAV (16 bit/24 bit)	32 kHz, 44.1 kHz, 48 kHz, 88.2 kHz, 96 kHz, 176.4 kHz, 192 kHz

- Atskaņojamo failu skaits: Līdz 2 000
- Maksimālais direktoriju skaits: Līdz 200
- Šis izstrādājums nevar atskaņot failus, kurus aizsargā DRM (Digital Rights Management-digitālo tiesību pārvaldība).
- Šis izstrādājums nevar atskaņot video failus no USB atmiņas ierīces.

Izstrādājuma piestiprināšana pie sienas

Pārbaude pirms montāžas pie sienas

Šo izstrādājumu var piestiprināt pie sienas.

Piestiprinot izstrādājumu pie sienas, izpildiet tālāk sniegtos norādījumus.

Lūdzu, vispirms pārbaudiet sekojošo.

- Pēc montāžas pie sienas var būt grūti pievienot ārējās ierīces un kabelus. Vispirms pievienojiet ārējo ierīci ar atbilstošu savienojuma vadu izstrādājumam, pirms to piestipriniet pie sienas.
- Uztādot izstrādājumu pie sienas, lūdzu, ņemiet vērā sekojošo. Procesa laikā var rasties izstrādājuma bojājumi vai traumas.
 - Nelieciet priekšmetus uz izstrādājuma, kas piestiprināts pie sienas.
 - Cieši piestipriniet izstrādājumu pie sienas, izmantojot stiprinājuma skrūves, lai tas nenokristu.
 - Pārlicinieties, vai tas nav pieejams bērniem. Velkot vai kratot uzstādīto izstrādājumu, tas var nokrist.
- Veicot montāžu, pārlicinieties, vai ir pievilktas visas komplektā iekļautās skrūves. Ja skrūves nav pievilktas līdz galam, izstrādājums var saskvērties vai apgāzties, izraisot bojājumus. Pievelkot skrūves ar pārmērīgu spēku, tās var atdalīties skrūvju savienojuma nodiluma dēļ.

Izstrādājuma montāžas komponenti

Skaņu panelis



Sienas kronšteins



Skaņas paneļa skrūves



Sienas kronšteinu uzstādīšanas vadotne



Jāiegādājas atsevišķi

Kronšteina skrūves



Sienas kontaktdakšas



✓ Piezīme

- Izstrādājuma uzstādīšanai nepieciešamās skrūves un dībeļi nav iekļauti komplektācijā. Stiprināšanai mēs iesakām izmantot Hilti (HUD-1 6 x 30).
-

Izstrādājuma piestiprināšana pie sienas

- 1 Izstrādājuma iepakojumā atrodiet sienas kronšteina uzstādīšanas vadotni.
- 2 Izlīdziniet **“TV Bottom Line”** uz sienas kronšteina uzstādīšanas vadotnes ar TV apakšdaļu piestipriniet to pie sienas. Izlīdziniet pie sienas piestiprināto TV centru ar daļu, kas uzstādīšanas vadotnē ir atzīmēta ar **“TV Center”**.

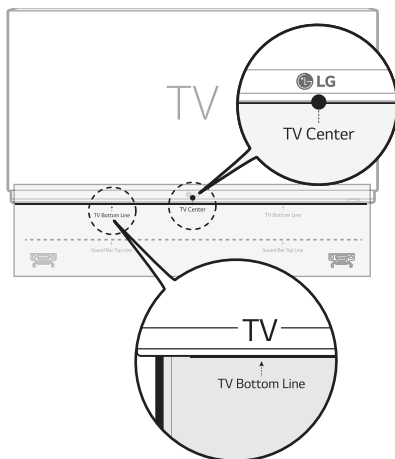

- 3 Ar pildspalvu uzstādīšanas vadotnē atzīmējiet skrūvju caurumus vietās, kur tiks piestiprināti sienas kronšteini.

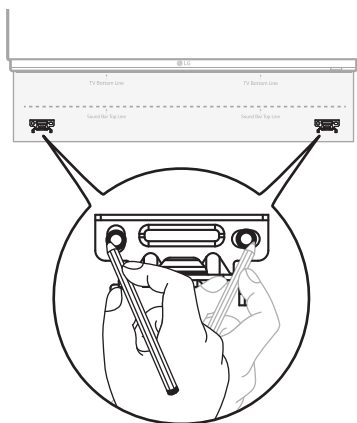

- 4 Izurbiet skrūvju atveres uzstādīšanas vadotnes atzīmētajās vietās.
- 5 Noņemiet sienas stiprinājuma uzstādīšanas vadotni no sienas.

- 6** Cieši piestipriniet kronšteinus pie sienas, izmantojot sienas dībeļus un skrūves.

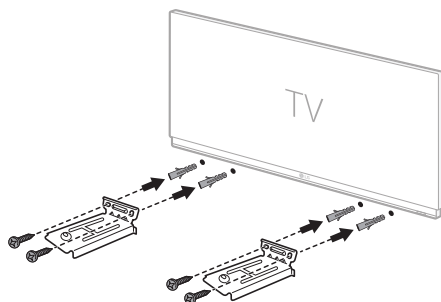

- 7** Novietojiet izstrādājumu uz kronšteinu. Novietojiet izstrādājumu uz kronšteinu tā, lai skrūves caurumi izstrādājuma apakšpusē sakristu ar sienas kronšteina skrūvju atverēm.

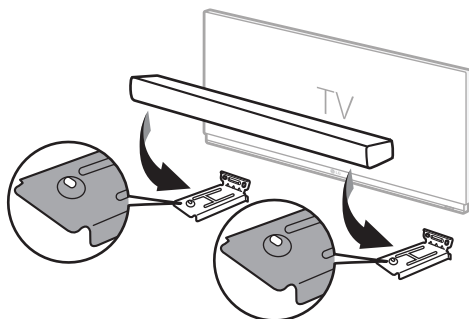

- 8** Stingri piestipriniet izstrādājumu pie sienas kronšteinu, izmantojot komplektācijā esošās skrūves.

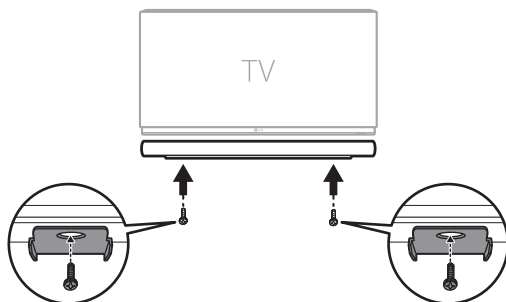

Drošības pasākumi

I Drošība un normatīvie akti



UZMANĪBU

ELEKTROŠOKA RISKS
NEATVĒRT



UZMANĪBU: LAI SAMAZINĀTU ELEKTROŠOKA RISKU, NENOŅEMĪET APVALKU (VAI AIZMUGURES PĀRSEGU). IEKŠPUSĒ NAV DETAĻU, KO VARĒTU REMONTĒT LIETOTĀJS. ATTIECĪBĀ UZ REMONTU SAZIŅIETIES AR KVALIFICĒTU SERVISA PERSONĀLU.



Zibens šautras simbols vienādmalu trijstūrī brīdina lietotāju par bīstamu elektrisko strāvu iekārtas korpusa iekšienē, kuras spriegums ir pietiekams, lai radītu elektriskās strāvas trieciena briesmas cilvēkiem.



Izsaukuma zīme vienādsānu trijstūrī brīdina lietotāju par svarīgiem darbības un apkopes (remonta) norādījumiem izstrādājumam pievienotajā literatūrā.

BRĪDINĀJUMS:

- LAI IZVAIRĪTOS NO IESPĒJAMIEM UGUNSGRĒKA VAI ELEKTROŠOKA RISKIEM, SARGĀJIET ŠO IZSTRĀDĀJUMU NO LIETUS UN MITRUMA.
- Neuzstādi iekārtu noslēgtā vietā, piemēram, grāmatplauktā vai tamlīdzīgi.

UZMANĪBU:

- Šī izstrādājuma tuvumā nelietojiet citus izstrādājumus ar augstu spriegumu. (piem., elektrisko mušu plētņi). Elektriskās strāvas trieciena ietekmē izstrādājuma darbība var tikt traucēta.
- Uz ierīces nedrīkst novietot atklātas liesmas avotus, piemēram, iedegtas sveces.
- Neaizsedziet ventilācijas atveres. Uzstādi iekārtu saskaņā ar ražotāja norādījumiem. Korpusa spraugas un atveres ir paredzētas ventilācijai, ierīces stabilas darbības nodrošināšanai un aizsardzībai pret pārkaršanu. Šīs atveres nekādā gadījumā nedrīkst aizsegēt, tāpēc nenovietojiet iekārtu uz gultas, dīvāna, paklāja vai tamlīdzīgas mīksts virsmas. Šo izstrādājumu nedrīkst novietot iebūvētā konstrukcijā, piemēram, grāmatu skapī vai plauktā, izņemot, ja tiek nodrošināta pareiza ventilācija vai ievērota ražotāja uzstādīšanas instrukcija.
- Nepieļaujiet iekārtas saskari ar ūdeni (pilošu vai izšļakstītu) un nenovietojiet uz tās ar šķidrumu pildītus traukus, piemēram, vāzes.
- Lai iegūtu informāciju par drošības marķējumiem, tostarp izstrādājuma identifikāciju un barošanas parametriem, lūdzu, skatiet galveno marķējumu uz izstrādājuma apakšējās vai citas virsmas.
- Nepieļaujiet, lai bērni liktu rokas vai priekšmetus *skaļruņa atverē.
 - * skaļruņa atvere: caurums bagātīgākai basa skaņai skaļruņa korpusā. (korpus)

BRĪDINĀJUMI par barošanas vadu

Kontaktdakša ir atvienošanas ierīce. Ārkārtas gadījumā kontaktdakšai ir jābūt nekavējoties sasniedzamai.

Lai pārlicinātos par pašreizējām prasībām, skatiet šīs lietošanas instrukcijas specifikāciju lapu.

Nepārslogojiet sienas kontaktligzdas. Pārslogotas, vaļīgās vai bojātas sienas kontaktligzdas, pagarinātāji, izdiluši elektrības vadi, kā arī bojāta vai saplaisājusi vadu izolācija ir bīstama. Jebkurš no šiem stāvokļiem var izraisīt elektriskās strāvas triecienu vai ugunsgrēku. Regulāri pārbaudiet ierīces vadu; tiklīdz pamanāt bojājuma vai nodiluma pazīmes, atvienojiet vadu no tīkla, pārtrauciet ierīces lietošanu un autorizētā servisa centrā nomainiet bojāto vadu pret tieši tādu pašu jaunu vadu.

Sargājiet vadu no fiziskas vai mehāniskas nepareizas izmantošanas, piemēram, savīšanas, cilpu veidošanas, saspiešanas, iespiešanas durvīs vai staigāšanas pār to. Īpašu uzmanību pievēršiet kontaktdakšām, sienas kontaktligzdām un vietai, kur vads iziet no ierīces.

Modeļiem ar adapteri

Lietojiet tikai maiņstrāvas adapteri, kas ir iekļauts šīs ierīces komplektā. Neizmantojiet elektroapgādi no citas ierīces vai ražotāja. Citu elektrības kabeļu vai elektroapgādes lietošana var izraisīt ierīces bojājumus un atcelt garantiju.

Modeļiem, kuros izmantota baterija

Šī iekārta ir aprīkota ar portatīvu bateriju vai akumulatoru.

UZMANĪBU: Ja tiek uzstādīta nepareiza veida baterija, pastāv aizdegšanās vai eksplozijas risks.

Attiecas uz modeļiem ar iebūvētu bateriju

Neglabājiet un nepārvadājiet zem spiediena, kas zemāks par 11,6 kPa un virs 15 000 m augstumā.

- Nedrīkst nomainīt pret nepareizā veida bateriju, jo var tikt traucētas drošības funkcijas (piemēram, litija bateriju dažu veidu gadījumā);
- Bateriju nedrīkst mest ugunī vai karstā krāsnī, kā arī nedrīkst mehāniski sasist vai sagriezt, jo rezultātā baterija var uzsprāgt;
- Bateriju nedrīkst atstāt vietā, kur ir ļoti augsta temperatūra, jo baterija var uzsprāgt vai no tā var noplūst uzliesmojošs šķidrums vai gāze;
- Bateriju nedrīkst pakļaut ļoti zema gaisa spiediena iedarbībai, jo baterija var uzsprāgt vai no tā var noplūst uzliesmojošs šķidrums vai gāze.

Simboli

~ : Maiņstrāva (AC).

≡ : Līdzstrāva (DC).

☐ : Tas ir II klases aprīkojums.

⏻ : Jaudas patēriņš gaidīšanas režīmā.

| : Strāvas padeve ir ieslēgta.

⚡ : Bīstams spriegums.

Izstrādājuma nepareizas lietošanas novēršana

Lai novērstu izstrādājuma ļaunprātīgu izmantošanu, lūdzu, noteikti pārbaudiet tālāk norādīto saturu.

Izstrādājuma uzstādīšanas piesardzības pasākumi

- Neuzstādi izstrādājumu nestabilā vai vibrējošā vietā, piemēram, uz vibrējoša plaukta vai slīpas virsmas. Uzstādi izstrādājumu uz cietas un līdzenas virsmas.
 - Pretējā gadījumā izstrādājums var nokrist vai apgāzties un izraisīt traumas.
 - Ja izstrādājumu uzstādāt uz nestabilas virsmas, tas var nedarboties pareizi.
- Ja izstrādājumu uzstādāt uz mēbelēm vai plaukta, pārliecinieties, vai izstrādājuma priekšpusē apakšdaļa neizvirzās uz āru. Vienmēr izmantojiet mēbeli vai plauktu, kas atbilst produkta izmēram.
 - Pretējā gadījumā izstrādājums var zaudēt līdzsvaru un nokrist, izraisot traumas vai izstrādājuma bojājumus.
- Izstrādājumu uzstādi drošā vietā. Pretējā gadījumā bērns var atsities pret izstrādājuma malu un gūt traumas.
- Lai izstrādājums darbotos pareizi, novietojiet to vietā, kur nav elektromagnētisku traucējumu.
- Ja izstrādājumu uzstādāt vietā, kas neatbilst vispārējiem lietošanas nosacījumiem, var rasties neparedzēta kvalitātes problēma. Tāpēc pirms izstrādājuma uzstādīšanas šādā vietā noteikti sazinieties ar servisa centru.
- Neglabājiet izstrādājumu vietā, kur temperatūra ir pārāk augsta (virs 40°C) vai pārāk zema (zem 5°C), vai pārāk mitrā vietā.
- Izvairieties no vietām, kas pakļautas tiešu saules staru vai karstuma ietekmei, piemēram, sildītāja tuvumā. Neizmantojiet un neglabājiet izstrādājuma tuvumā uzliesmojošus aerosolus vai vielas.
 - Pretējā gadījumā pastāv sprādziena vai aizdegšanās risks.
- Neuzstādi izstrādājumu pārāk mitrā, putekļainā vai kvēpainā vietā.
 - Pretējā gadījumā tas var izraisīt aizdegšanos vai elektriskās strāvas triecienu.
- Neuzstādi izstrādājumu šaurā vietā, piemēram, grāmatu plauktā, kur nav pietiekama vēdināšana. Nepārklājiet izstrādājumu ar galdautu vai aizkariem.
 - Pretējā gadījumā var paaugstināties izstrādājuma temperatūra, izraisot bojājumus vai aizdegšanos.
- Pievienojiet izstrādājuma barošanas kontaktdakšu viegli pieejamai strāvas kontaktligzdai.
 - Ja izstrādājums aizdegas vai rodas kāda cita problēma, jums jāspēj ātri izvilkēt strāvas kontaktdakšu.
- Nevienā strāvas kontaktligzdā vienlaicīgi nepievienojiet vairākus produktus.
 - Pretējā gadījumā tas var izraisīt pārkaršanu, kā rezultātā var izcelties ugunsgrēks.

Piesardzības pasākumi izstrādājuma lietošanas laikā

- Neceliet un nepārvietojiet izstrādājumu, kamēr tas vēl darbojas.
 - Pretējā gadījumā tas var izraisīt avāriju.
- Pārvietojot izstrādājumu, izvelciet strāvas vadu un visus izstrādājumam pievienotos kabelus.
 - Pretējā gadījumā tas var izraisīt aizdegšanos vai elektriskās strāvas triecienu.
- Nekavējoties pārtrauciet izstrādājuma lietošanu, ja pamanāt dūmus vai neierastu smaku. Šādā gadījumā nekavējoties izslēdziet strāvu, atvienojiet strāvas kontaktdakšu un sazinieties ar servisa centru.
 - Izmantojot izstrādājumu šādā stāvoklī, var izcelties ugunsgrēks vai elektrošoks.
- Nelieciet izstrādājumā metāla priekšmetus, piemēram, monētas un matadatas vai viegli uzliesmojošus priekšmetus, piemēram, papīru un sērkokļus. Noteikti brīdiniet bērnus to nedarīt.
 - Pretējā gadījumā tas var izraisīt avāriju.
- Ja izstrādājumā ir svešķermeņi, atvienojiet strāvas kontaktdakšu un sazinieties ar servisa centru.
- Nelieciet uz izstrādājuma smagus priekšmetus.
 - Pretējā gadījumā tas var apgāzties vai nokrist, radot traumas.
- Pārlicinieties, vai bērns nekarinās uz izstrādājuma un nekāpj uz tā.
 - Pretējā gadījumā izstrādājums var apgāzties vai nokrist, radot traumas. Noteikti brīdiniet bērnus to nedarīt.
- Pērkona negaisa laikā izvelciet strāvas kontaktdakšu.
 - Pretējā gadījumā tas var izraisīt aizdegšanos.
- Nelieciet uz izstrādājuma traukus ar šķidrumu, piemēram, vāzi, podu, kosmētiku vai zāles.
 - Pretējā gadījumā, krītot, tas var izraisīt aizdegšanos, elektriskās strāvas triecienu vai traumas utt.
- Pārlicinieties, vai strāvas kontaktdakša ir cieši pievienota. Izmantojiet tikai spriegumu, kas norādīts uz izstrādājuma.
 - Nedrošs savienojums var izraisīt aizdegšanos.
- Izstrādājuma otrā pusē esošajā rievā neievietojiet kādu strāvas vadītāju, piemēram, irbulīšus, kamēr strāvas kontaktdakša ir pievienota kontaktligzdai. Nepieskarieties strāvas kontaktdakšai uzreiz pēc tās atvienošanas no kontaktligzdas.
 - Pretējā gadījumā tas var izraisīt elektriskās strāvas triecienu.
- Strāvas kontaktdakšu turiet ar sausām rokām.
 - Pretējā gadījumā tas var izraisīt elektriskās strāvas triecienu.
- Nepārvietojiet un nebīdīet izstrādājumu, turot to aiz kabeļa, piemēram, strāvas vada.
 - Kabelis var tikt bojāts un izraisīt avāriju, aizdegšanos vai elektriskās strāvas triecienu.
- Atvienojot izstrādājumam pievienoto kabeli, noteikti turiet to aiz kabeļa galā esošā savienotāja. Nevelciet aiz kabeļa.
 - Pretējā gadījumā tas var izraisīt traumas vai arī izstrādājums var sabojāties un izraisīt avāriju.
- Neglabājiet izstrādājumu vietā, kas pakļauta karstumam, piemēram, sildītāja tuvumā.
 - Pretējā gadījumā tas var izraisīt aizdegšanos vai darbības traucējumus.
- Nejauciet, nelabojiet un nepārveidojiet izstrādājumu.
 - Pretējā gadījumā tas var izraisīt bojājumus, izraisot aizdegšanos, elektriskās strāvas triecienu vai traumas.
- Plastmasas iesaiņojumus glabājiet bērniem nepieejamā vietā.
 - Pretējā gadījumā mazuļi var aizrīties ar plastmasas apvalkiem.
- Nemetiet priekšmetus uz izstrādājuma un aizsargājiet to pret triecieniem. Glabājiet izstrādājumu tālāk no vietām ar spēcīgām vibrācijām vai magnētiem.

- Nebojājiet, nepārveidojiet, nelieciet, negrieziet vai nekarsējiet strāvas vadu.
 - Pretējā gadījumā tas var sabojāt strāvas vadu, izraisot ugunsgrēku vai elektriskās strāvas triecienu.
- Ja izstrādājumu neizmantojat ilgāku laika periodu, piemēram, neatrodoties mājās, atvienojiet strāvas vadu no strāvas kontaktligzdas.
 - Ja uzkrājas putekļi, var rasties karstums, īssavienojuma rezultātā izraisot elektriskās strāvas triecienu vai aizdegšanos.
- Neutilizējiet izlietotās baterijas kopā ar parastajiem atkritumiem. Utilizējiet tās atsevišķi.
 - Pretējā gadījumā pastāv sprādziena vai aizdegšanās risks.
- Šī izstrādājuma tuvumā nelietojiet citus izstrādājumus ar augstu spriegumu. (piem., elektrisko ierīci pret insektiem)
 - Šim izstrādājumam elektriskās strāvas trieciena rezultātā var rasties darbības traucējumi.
- Nepieskarieties strāvas kontaktdakšai uzreiz pēc tās atvienošanas no kontaktligzdas.
 - Pretējā gadījumā tas var izraisīt elektriskās strāvas triecienu.
- Pievienojiet strāvas kontaktdakšu iezemētai kontaktligzdai vai pagarinātājam. (Tas neattiecas uz izstrādājumiem bez zemējuma.)
 - Pretējā gadījumā īssavienojuma rezultātā tas var izraisīt bojājumus vai elektriskās strāvas triecienu.
- Ja izstrādājumam ir ventilācijas atvere, ilgstoši turot to ieslēgtu, ventilācijas atvere var sakarst. Neaiztieciat ventilācijas atveri, kad tā ir sakarsusi. Karstums nav izstrādājuma kļūme, un tas neizraisa darbības traucējumus. Tāpēc jūs bez raizēm varat to izmantot.
- Nebojājiet strāvas vadu, maiņstrāvas adapteri vai strāvas kontaktdakšu. Nelieciet smagus priekšmetus uz strāvas kabeļa vai maiņstrāvas adaptera.
 - Pretējā gadījumā tas var izraisīt aizdegšanos vai elektriskās strāvas triecienu.
- Ja uz strāvas spraudņa tapām, maiņstrāvas adaptera vai strāvas kontaktligzdas sakrājušies putekļi, netīrumi, utt., kārtīgi noslaukiet tos.
 - Pretējā gadījumā tas var izraisīt aizdegšanos.
- Ja izstrādājumam ir strāvas vads vai maiņstrāvas adapteris, izmantojiet tikai oriģinālos strāvas vadus un maiņstrāvas adapterus, kurus nodrošina LG Electronics.
 - Pretējā gadījumā tas var izraisīt aizdegšanos vai elektriskās strāvas triecienu.
- Ja izmantojat austiņas vai ausīs ievietojamās austiņas, nelieciet pārāk lielu skaļumu un neizmantojiet tās ilgstoši. [Tas attiecas tikai uz modeļiem, kas apgādāti ar austiņām vai ausīs ievietojamajām austiņām]
 - Pretējā gadījumā tas var negatīvi ietekmēt jūsu dzirdi.
- Šī produkta programmatūru var atjaunināt, izmantojot **lietotni LG Soundbar**. Programmatūras atjaunināšanas laikā neizslēdziet izstrādājuma barošanu. Kad atjaunināšana pabeigta, izstrādājums automātiski izslēdzas.
 - Ja programmatūras atjaunināšanas laikā izslēdzat izstrādājuma strāvu, tas var izraisīt izstrādājuma darbības traucējumus.

Tālāk norādītais attiecas tikai uz modeļiem ar tālvadības pulti

- Neļaujiet bērniem izmantot tālvadības pulti. Tālvadības pulti glabājiet maziem bērniem nepieejamā vietā.
- Neļaujiet bērniem tālvadības pulti likt mutē. Pārliedzieties, ka bērni nenorij tālvadības pults vāciņu vai bateriju. Ja bērns to norijis, nekavējoties konsultējieties ar ārstu.
- Uzmanieties, lai bērni neuzkāptu tālvadības pults vāciņam un negūtu traumas.
- Noņemiet šķēršļus starp izstrādājumu un tālvadības pulti, lai tālvadības pults darbotos vienmērīgi.

Tālāk norādītais attiecas tikai uz modeļiem, kuros tiek izmantoti optiskie diski

- Nelieciet roku diskdziņī un nevelciet to ārā ar spēku.
- Pārliedzieties, ka bērni neliek rokas diskdziņī.

Tālāk norādītais attiecas tikai uz modeļiem, kas spēj skatīties video

- Atturieties no 3D video skatīšanās, ja neesat pietiekami izgulējies vai esat lietojis alkoholu.
 - Daži 3D video var pārsteigt vai uzbudināt cilvēkus.
- Ja, skatoties videoklipu, rodas kāds no šiem simptomiem, nekavējoties pārtrauciet tā skatīšanos un atpūties.
 - Ja kāds no simptomiem turpinās, konsultējieties ar ārstu. Reibonis, dedzinoša sajūta acīs vai sejā, neapzinātas kustības, spazmas, apziņas traucējumi, apjukums, dezorientācija, slikta dūša.
- Skatoties noteiktu attēlu videoklipā vai spēlē vai videoklipu ar noteiktu rakstu vai mirgojošām gaismām, jums var rasties tādi simptomi kā krampji. Ja jums vai kādam no jūsu radniekiem ir bijusi epilepsija vai krampji, pirms skatīšanās konsultējieties ar ārstu.
- Skatoties 3D video, aizvēciet apkārtējos traušos vai objektus, kas var radīt traumas.
 - Ja jūs 3D videoklipu kļūdaini uzskatāt par īstu vai pārsteigti izdarāt kustības ar ķermeni, jūs vai tuvumā esošie radnieki var gūt traumas vai tikt bojāti tuvumā esošie objekti.

Piesardzības pasākumi izstrādājuma tīrīšanai

- Tīrīšanas laikā nesmidziniet ūdeni tieši uz izstrādājuma.
 - Pretējā gadījumā tas var izraisīt aizdegšanos vai elektriskās strāvas triecienu.
- Tīrot izstrādājumu, vispirms izvelciet strāvas vadu un izstrādājuma virsmu viegli noslaukiet ar sausu drānu. Izstrādājuma tīrīšanas laikā neizmantojiet ķīmiskos vai mazgāšanas līdzekļus. Tie var bojāt izstrādājuma virsmu vai var nolobīties krāsa (benzols, spirts utt.).



Pirms ziņošanas par izstrādājuma darbības traucējumiem

Problēmu novēršana

Ja izstrādājuma lietošanas laikā rodas šādas problēmas, lūdzu, veiciet vairākas pārbaudes, jo tās, iespējams, nav darbības traucējumi.

Vispārīgas kļūdas



Problēma	Risinājums
Izstrādājums nedarbojas pareizi	<ul style="list-style-type: none">Atvienojiet strāvas kabelus un visas ārējās ierīces, piemēram, TV, zemfrekvences skaļruni vai pastiprinātāju, un pēc tam pievienojiet tos vēlreiz.
Barošana neieslēdzas	<ul style="list-style-type: none">Vai strāvas vads ir pareizi pievienots kontaktligzdai?<ul style="list-style-type: none">Pareizi pievienojiet strāvas kontaktdakšu kontaktligzdai.
Nav skaņas	<ul style="list-style-type: none">Vai skaļums ir iestatīts uz minimālo?<ul style="list-style-type: none">Nospiediet tālvadības pults pogu Skaļums (+) (-), lai palielinātu skaļumu.Ja izmantojat ārēju ierīci, piemēram, TV pierīci, pārnēsājamu ierīci vai Bluetooth ierīci, noregulējiet ārējās ierīces skaļumu.Vai ir izslēgta skaņas izslēgšanas funkcija?<ul style="list-style-type: none">Ja visas gaismas diodes mirgo oranžā krāsā, skaņas izslēgšanas funkcija ir ieslēgta. Nospiediet pogu Izslēgt skaņu (☒) lai ieslēgtu skaņu.Vai izstrādājuma pareizā funkcija ir izvēlēta atbilstoši pievienotajai ārējai ierīcei?<ul style="list-style-type: none">Nospiediet pogu Funkcija (Ⓜ) lai pārbaudītu, vai esat izvēlēties pareizo funkciju.
Zemfrekvences skaļrunis nerada skaņu	<ul style="list-style-type: none">Vai izstrādājums ir pareizi pievienots bezvadu zemfrekvences skaļrunim?<ul style="list-style-type: none">Ja gaismas diode uz bezvadu zemfrekvences skaļruņa mirgo zaļā krāsā vai deg sarkanā krāsā, tas nozīmē, ka tas nav pievienots. Ja savienojums ir izveidots, parādīsies zaļa gaisma. Atkārtoti pievienojiet izstrādājumu bezvadu zemfrekvences skaļrunim. (→ Skatīt "Izstrādājuma pievienošana" 6. lpp.)
Tālvadības pults nedarbojas pareizi	<ul style="list-style-type: none">Lietojot tālvadības pulti, pavērsiet to uz izstrādājuma priekšpusi.Izmantojiet tālvadības pulti 7 m rādiusā no izstrādājuma.Ja nepieciešams, nomainiet baterijas ar jaunām.
Funkcija 'Automātiskā barošana' nedarbojas.	<ul style="list-style-type: none">Pārbaudiet savienojumu ar ārējām ierīcēm (piem., TV pierīci, portatīvo ierīci, Bluetooth ierīci).

LG Sound Sync nedarbojas	<ul style="list-style-type: none"> • Pārbaudiet, vai jūsu TV atbalsta LG Sound Sync. • Pārbaudiet, vai TV ir pareizi pievienots izstrādājumam, izmantojot optisko kabeli. <ul style="list-style-type: none"> - Nospiediet TV tālvadības pults pogu Iestatījumi, lai pārbaudītu, vai funkcija ir ieslēgta vienumā [LG Sound Sync].
Izstrādājuma skaļuma līmenis ir zems	<ul style="list-style-type: none"> • Pārbaudiet sekojošo un attiecīgi mainiet iestatījumus. <ul style="list-style-type: none"> - Palaidiet lietotni LG Soundbar, pirmajā ekrānā pieskarieties pogai Iestatījumi  un izvēlnē [Sound Settings] mainiet funkciju [DRC] uz [Izslēgt]. - Kad izstrādājums ir pievienots TV, nospiediet TV tālvadības pults pogu Iestatījumi, atlasiet izvēlni [Skaļrunis] un mainiet iestatījumu [Digitālā skaņas izeja] no [PCM] uz [AUTOMĀTISKS] vai [BITU PLŪSMA]. - Ja izstrādājums ir pievienots atskaņošanas ierīcei, piemēram, DVD atskaņotājam vai Blu-ray disku atskaņotājam, dodieties uz pievienotās ierīces izvēlni 'Iestatījumi'. Mainiet iestatījumu [Digitālā skaņas izeja] no [PCM] uz [PRIMĀRĀ CAURLAIDĪBA] vai [BITU PLŪSMA]. Iestatiet pievienotās ierīces [DRC] uz [IZSLĒGT]. - Ja ir ieslēgts izstrādājuma 'Nakts režīms', izslēdziet to, nospiežot pogu Iestatījumi  un Pa kreisi/Pa labi, un pēc tam Uz augšu/Uz leju.
Izstrādājums neatpazīst USB atmiņas ierīci	<ul style="list-style-type: none"> • Izstrādājums, iespējams, neatbalsta USB atmiņas ierīces faila formātu. Formatējiet USB atmiņas ierīci un pievienojiet to no jauna. Formatējot, skatiet izstrādājuma atbalstītos USB atmiņas ierīču formātus un izvēlieties atbilstošu faila formātu. (→ Skatīt "Savienojuma izveide ar USB atmiņas ierīci" 43. lpp.)
Bluetooth ierīci nevar savienot pāri	<ul style="list-style-type: none"> • Nospiediet Bluetooth ierīces pogu 'Iestatījumi' un pārbaudiet, vai ir iespējota Bluetooth funkcija. Ja Bluetooth ir iespējots, izslēdziet un ieslēdziet to, pēc tam mēģiniet vēlreiz. • Noņemiet visus šķēršļus starp izstrādājumu un Bluetooth ierīci. • Bluetooth savienošana pāri (savienojums) var nedarboties pareizi atkarībā no Bluetooth ierīces veida vai apkārtējās vides.

Bezvadu savienojuma problēmas

Problēma	Risinājums
Ir radiotraucējumi	<ul style="list-style-type: none">• Uzstādi izstrādājumu un bezvadu zemfrekvences skaļruni pēc iespējas tuvāk viens otram.• Neuzstādi izstrādājumu uz metāla mēbelēm.• Bezvadu sakari var nedarboties pareizi vājās signāla vietās.
Bluetooth savienojums izraisa nepareizu darbību vai rada troksni	<ul style="list-style-type: none">• Vai, lietojot Bluetooth, dzirdat troksni vai darbības traucējumus?<ul style="list-style-type: none">- Neļaujiet nevienai ķermeņa daļai saskarties ar Bluetooth ierīces vai izstrādājuma uztvērēju.- Neuzstādi Bluetooth ierīci pie sienas vai nomaļā vietā.- Noņemiet visus šķēršļus starp izstrādājumu un Bluetooth ierīci.- Uzstādi Bluetooth ierīci izstrādājuma tuvumā.• Ja Bluetooth ierīce atrodas pārāk tālu no izstrādājuma, Bluetooth var tikt atvienots vai var rasties darbības traucējumi.<ul style="list-style-type: none">- Uzstādi Bluetooth ierīci 1 m attālumā no ierīcēm, kurās tiek izmantota tāda pati frekvence kā izstrādājumam, piemēram, bezvadu maršrutētājiem, medicīnas iekārtām un mikroviļņu krāsnīm.

Demonstrēšanas režīma izslēgšana

Problēma	Risinājums
Tālvadības pults nedarbojas	<ul style="list-style-type: none">• Vai funkcijas paliek nemainīgas, pat ja vairākas reizes nospiežat pogu Funkcija ?• Vai atkārtoti redzat tikai baltas, sarkanās un zaļās gaismas diodes?<ul style="list-style-type: none">- Izstrādājumā var būt aktivizēts demonstrācijas režīms. Atvienojiet izstrādājuma strāvas kabeli un pievienojiet to atpakaļ.- Ja tālvadības pults joprojām nedarbojas, nospiediet un apmēram 5 sekundes turiet nospiestu skaņas joslas pogu Funkcija . Ja izstrādājums darbojas normāli, tas nozīmē, ka demonstrācijas režīms ir izslēgts.

Pielikums

Specifikācijas

Vispārīga informācija	
Jaudas prasības	Skatiet galveno etiķeti.
Enerģijas patēriņš	Skatiet galveno etiķeti. Tīkla gaidstāve: 2,0 W
Izmēri (P x A x Dz)	Aptuveni 850,0 mm x 63,0 mm x 87,0 mm (ieskaitot pamatni)
Darbības temperatūras diapazons	5 °C - 40 °C
Darbības mitruma diapazons	5 % - 80 % RH
Kopnes barošanas avots (USB)	5 V  500 mA
Pieejamā digitālās ievades audio iztveršanas frekvence	32 kHz, 44,1 kHz, 48 kHz, 88,2 kHz, 96 kHz
Pieejamais digitālās ievades audio formāts	Dolby Digital, DTS Digital Surround, PCM

Ieeja/izeja	
OPTICAL IN	3,0 V (p-p), (optiskā audio savienojuma spaiļe) × 1
HDMI™ ► TV (ARC)	19 kontaktu (A tips, HDMI™ savienojuma spaiļe) × 1

Pastiprinātājs (RMS izeja)	
Kopā	440 W RMS
Priekšpuse	40 W RMS×2 (pretestība: 4 Ω, THD 10 %)
Centrālais	40 W RMS (pretestība: 4 Ω, THD 10 %)
Zemfrekvences skaļrunis	220 W RMS (pretestība: 3 Ω, THD 10 %)
Aizmugurējais	50 W RMS×2 (pretestība: 4 Ω, THD 10 %)

Bezvadu zemfrekvences skaļrunis	
Jaudas prasība	Skatiet bezvadu zemfrekvences skaļruņa galveno etiķeti.
Jaudas patēriņš	Skatiet bezvadu zemfrekvences skaļruņa galveno etiķeti.
Tips	Vienvirziena 1 skaļrunis
Pretestība	3 Ω
Nominālā jauda	220 W RMS
Maks. jauda	440 W RMS
Izmēri (P x A x Dz)	Aptuveni 200,0 mm x 377,0 mm x 285,0 mm (ieskaitot pamatni)

Aizmugurējie skaļruņi (SPT8-S)

Bezvadu uztvērējs (Iekļauts aizmugurējā skaļrunī)	
Jaudas prasība	Skatiet galveno etiķeti uz bezvadu uztvērēja.
Jaudas patēriņš	Skatiet galveno etiķeti uz bezvadu uztvērēja.
Aizmugurējā jauda	50 W RMS×2 (pretestība: 4 Ω, THD 10 %)
Darbības temperatūras diapazons	5 °C - 40 °C
Darbības mitruma diapazons	5 % - 80 % RH

Aizmugurējie skaļruņi (Katrs)	
Tips	Vienvirziena 1 skaļrunis
Pretestība	4 Ω
Nominālā jauda	50 W RMS
Maks. jauda	100 W RMS
Izmēri (P x A x Dz)	Aptuveni 100,0 mm x 176,5 mm x 120,0 mm (ieskaitot pamatni)

- Konstrukcija un tehniskie parametri var tikt mainīti bez iepriekšēja brīdinājuma.

| Reģistrētās preču zīmes un licences

Visas preču zīmes un tirdzniecības nosaukumi ir to attiecīgo īpašnieku īpašums.



Dolby, Dolby Audio un divkāršais D simbols ir Dolby Laboratories Licensing Corporation preču zīmes. Prece ražota saskaņā ar Dolby Laboratories licenci. Konfidenciali nepublicēti darbi. Autortiesības 2012. – 2021. Gada Dolby Laboratories. Visas tiesības aizsargātas.



Bluetooth® vārdiskā zīme un logo ir reģistrētas preču zīmes, kuru īpašnieks ir **Bluetooth** SIG, Inc., un jebkāda šo zīmju izmantošana no LG Electronics puses tiek veikta saskaņā ar licences noteikumiem.

Citas preču zīmes un nosaukumi tirdzniecībā pieder to attiecīgajiem īpašniekiem.



Termini HDMI, HDMI High-Definition Multimedia Interface, HDMI Trade Dress un HDMI logotipi ir HDMI Licensing Administrator, Inc. preču zīmes vai reģistrētas preču zīmes.



"Made for iPhone" un "Made for iPod" nozīmē, ka elektroniskais piederums ir paredzēts, lai izveidotu savienojumu tieši ar iPhone vai iPod, un izstrādātājs to ir sertificējis atbilstoši Apple veikspējas standartiem. Apple nav atbildīgs par šīs ierīces darbību vai tās atbilstību drošības un normatīvajiem standartiem. Lūdzu, ņemiet vērā, ka šī piederuma izmantošana ar iPhone vai iPod var ietekmēt bezvadu darbību.

"Made for iPhone," and "Made for iPod" mean that an electronic accessory has been designed to connect specifically to iPhone, or iPod, respectively, and has been certified by the developer to meet Apple performance standards. Apple is not responsible for the operation of this device or its compliance with safety and regulatory standards. Please note that the use of this accessory with iPhone or iPod may affect wireless performance.





Informāciju par DTS patentiem skatiet vietnē: <http://patents.dts.com>. Ražots saskaņā ar DTS, Inc. vai DTS Licensing Limited licenci. DTS, Digital Surround un DTS logotips ir DTS, Inc. reģistrētas preču zīmes vai preču zīmes Amerikas Savienotajās Valstīs un citās valstīs. © 2021 DTS, Inc. VISAS TIESĪBAS AIZSARGĀTAS.

| Atvērtā pirmkoda programmatūras informācija

Lai iegūtu avota kodu saskaņā ar GPL, LGPL, MPL un citām atvērtā pirmkoda licencēm, kurām ir pienākums atklāt šajā produktā esošo avota kodu un piekļūt visiem minētajiem licences noteikumiem, paziņojumiem par autortiesībām un citiem atbilstošiem dokumentiem, lūdzu, apmeklējiet vietni <https://opensource.lge.com>.

LG Electronics izsniedz atklāto pirmkodu arī kompaktdiskā, iekasējot par to šāda izplatīšanas veida izmaksām atbilstošu maksu (datu nesēja, tā apstrādes un piegādes izmaksas); lai saņemtu kodu, tas jāpieprasa pa e-pastu opensource@lge.com.

Šis piedāvājums ir derīgs ikvienam, kurš saņem šo informāciju trīs gadus pēc mūsu pēdējā šī produkta nosūtīšanas.

| Darbība ar izstrādājumu

Piegādājot Izstrādājumu

Lūdzu, saglabājiet oriģinālo transportēšanas iepakojumu un materiālus. Ja izstrādājumu nepieciešams transportēt, maksimālai aizsardzībai iepakojiet izstrādājumu tā, kā tā sākotnēji bija iepakota rūpnīcā.

Tīru ārējo virsmu uzturēšana

- Izstrādājuma tuvumā neizmantojiet gaistošus šķīdumus, piemēram, izsmidzināmus insekticīdus.
- Izstrādājuma slaucīšana, spēcīgi spiežot, var sabojāt virsmu.
- Neatstājiet gumijas vai plastmasas izstrādājumus saskarē ar izstrādājumu ilgākā laika periodā.

Izstrādājuma tīrīšana

Izstrādājuma tīrīšanai izmantojiet mīkstu, sausu drānu. Ja virsmas ir ļoti netīras, izmantojiet mīkstu drānu, kas ir viegli samitrināta ar nelielas koncentrācijas mazgāšanas līdzekļa šķīdumu. Neizmantojiet spēcīgus šķīdinātājus, piemēram, spirtu, benzīnu vai atšķaidītāju, jo tie var sabojāt izstrādājuma virsmu.

