

PATEICAMIES PAR HOTPOINT IZSTRĀDĀJUMA IEGĀDI.



Lai saņemtu pilnīgāku palīdzību, lūdzu, reģistrējiet ierīci vietnē www.hotpoint.eu/register

Pirms ierīces lietošanas rūpīgi izlasiet veselības un drošības norādes.



Pirms veļas mazgājamās mašīnas lietošanas izskūvējiet transportēšanai paredzētās skrūves. Papildu informāciju par transportēšanai paredzēto skrūvju izņemšanu skatiet uzstādīšanas pamācībā.

VADĪBAS PANELIS

1. Poga ĀTRĀ/ZALĀ
2. Pogas AUGŠUP/LEJUP
3. Poga Ieslēgt/izslēgt
4. Poga AKTĪVĀ KOPŠANA un indikatora gaismīņa
5. Poga STARTS/PAUZE
6. Poga APSTIPRINĀŠANA/BLOĶĒŠANA
7. Poga ATLIKTAIS STARTS
8. Poga IZGRIEŠANA
9. Poga TEMPERATŪRA
10. Poga OPCIJAS/ĪESTĀTĪJUMI
11. Poga TVAIKA HIGIĒNA/IKDIENAS
12. MAZGĀŠANAS CIKLA PĀRSLĒGA POGA

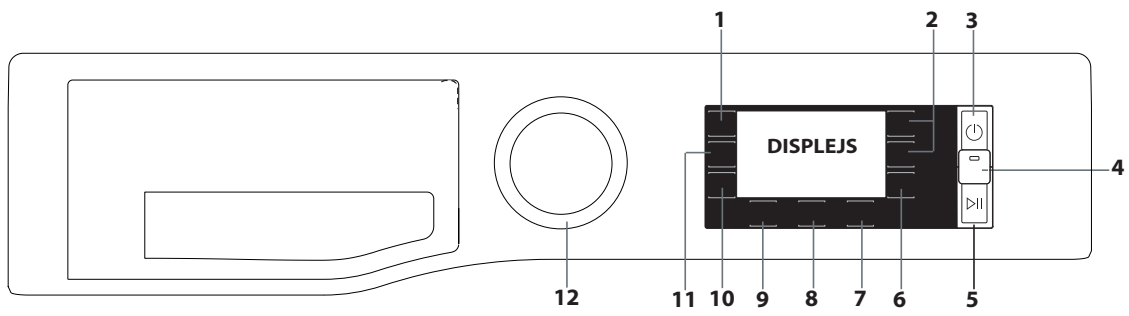

MAZGĀŠANAS CIKLU TABULA

Maksimālā slodze 9 kg Strāvas ievade izslēgšanas režīmā 0,5 W / stāvot ieslēgšanas režīmā 8 W		Temperatūra		Maksimālais izgriešanas ātrums (apgr./min.)	Maksimālais veļas daudzums (kg)	Ilgums (h:m)	ACTIVE CARE	Pievienot apģērbu	Mazgāšanas līdzekļi un piedevas			Ieteicamais mazgāšanas līdzeklis		Atlikušais mitrums % (***)	Enerģijas patēriņš kWh	Kopējais ūdens (l)	Veļas mazgāšanas temperatūra °C
									Priekšmazgāšana	Mazgā	Veļas mīkstinātājs	Pulverveida	Šķidrums				
Mazgāšanas cikls	Iestatīšana	Diapazons						1	2	3							
Eco 40-60	Eco 40-60 (1)	40 °C	40 °C	1351	9,0	3:45	-	●	-	●	○	✓	✓	53	0,80	59	32
				1351	4,5	2:50	-	●	○	✓	✓	53	0,48	52	29		
				1351	2,5	2:10	-	●	○	✓	✓	53	0,24	41	25		
Kokvilna (2)	40 °C	❄ - 60 °C	1400	9,0	3:55	-	●	-	●	○	✓	✓	49	1,10	97	45	
Sintētika (3)	40 °C	❄ - 60 °C	1200	4,5	2:55	-	●	●	●	○	✓	✓	35	0,8	55	43	
Dažāda	40 °C	❄ - 40 °C	1400	9,0	**	●	●	●	●	○	✓	✓	-	-	-	-	
Delikāta	40 °C	❄ - 40 °C	1000	4,5	**	●	●	-	●	○	-	✓	-	-	-	-	
Pret traipu 40°	40 °C	❄ - 40 °C	1000	4,5	**	●	●	-	●	○	✓	-	-	-	-	-	
Ātrā 30 min.	30 °C	❄ - 30 °C	1200 (4)	4,5	0:30	●	●	-	●	○	-	✓	71	0,18	37	27	
Speciālās																	
•	Balts	40 °C	❄ - 90 °C	1400	9,0	2:00	●	●	●	●	○	✓	✓	55	0,89	89	42
•	Gultas un vannas	60 °C	❄ - 60 °C	1400	9,0	**	●	●	-	●	○	✓	✓	-	-	-	-
•	Krekls	40 °C	❄ - 40 °C	1200 (4)	2,0	**	-	●	-	●	○	-	✓	-	-	-	-
•	Biznesa	30 °C	❄ - 30 °C	400	2,0	**	-	●	-	●	○	-	✓	-	-	-	-
•	Bērnu	40 °C	❄ - 40 °C	1200 (4)	4,0	**	-	●	-	●	○	-	✓	-	-	-	-
•	Sega	30 °C	❄ - 30 °C	1000	3,5	**	-	●	-	●	○	-	✓	-	-	-	-
•	Zīds un aizkari	30 °C	❄ - 30 °C	600 (4)	1,0	**	-	●	-	●	○	-	✓	-	-	-	-
•	Džinsi	40 °C	❄ - 40 °C	1200 (4)	4,0	**	-	●	-	●	○	-	✓	-	-	-	-
•	Ātrā 15 min.	30 °C	❄ - 30 °C	1200 (4)	4,5	**	-	●	-	●	○	-	✓	-	-	-	-
•	Mīkstās rotaļlietas	30 °C	❄ - 30 °C	-	1,0	**	-	●	-	●	-	-	✓	-	-	-	-
🌀	Izgriešana un izsūknēšana *	-	-	1400	9,0	**	-	-	-	-	-	-	-	-	-	-	-
🌀	Skalošana un izgriešana	-	-	1400	9,0	**	-	-	-	○	-	-	-	-	-	-	-
🌀	Atsvaidzināšana ar tvaiku	-	-	-	2,0	**	-	-	-	-	-	-	-	-	-	-	-
🌡	20 °C	20 °C	❄ - 20 °C	1400	9,0	1:50	-	●	-	●	○	-	✓	55	0,14	78	22
🌀	Vilna	40 °C	❄ - 40 °C	800	2,0	**	-	●	-	●	○	-	✓	-	-	-	-
🛡	Anti alerģiska	60 °C	40 °C - 60 °C	1400	5,0	**	-	●	-	●	○	✓	✓	-	-	-	-
★ Ikdienas: ļauj saglabāt jebkuru mazgāšanas ciklu.																	
● Nepieciešamā deva ○ Papildu deva																	

! Pagriežot slēdzi, varat piekļūt izvēlei, no kuras var iestatīt papildu mazgāšanas programmas.

Displejā vai instrukciju rokasgrāmatā norādītais cikla ilgums ir aptuvens, pamatojoties uz standarta apstākļiem. Faktiskais ilgums var atšķirties atkarībā no vairākiem faktoriem, piemēram, iepildītā ūdens temperatūras un spiediena, vides temperatūras, mazgāšanas līdzekļa daudzuma, veļas porcijas daudzuma un veida, porcijas balansa un visām atlasītajām papildu opcijām. Vērtības, kas norādītas citām programmām, izņemot Eco 40-60, ir tikai ilustrējošas.

1) **Eco 40-60 - Testa mazgāšanas cikls saskaņā ar ES Ekodizaina regulu 2019/2014.** Visefektīvākā programma enerģijas un ūdens patēriņa ziņā vidēji netīras kokvilnas veļas mazgāšanai. Piezīme: displejā redzamās centrifūgas ātruma vērtības var nedaudz atšķirties no tabulā norādītajām vērtībām

Visām testēšanas iestādēm:

2) garais kokvilnas cikls: iestatiet 🌀, mazgāšanas ciklu 40 °C temperatūrā;

3) garais sintētikas cikls: iestatiet 🌀, mazgāšanas ciklu 40 °C temperatūrā.

4) Displejā tiks parādīts ieteicamais centrifūgas ātrums kā noklusējuma vērtība.

* Atlasot 🌀 ciklu un neizmantojot izgriešanas ciklu, veļas mazgājamā mašīna tikai izlaidīs ūdeni.

** Mazgāšanas ciklu ilgumu var pārbaudīt displejā.

*** Pēc programmas beigām un centrifūgēšanas ar maksimālo izvēlēto centrifūgas ātrumu un noklusējuma programmas iestatījumu.

PRODUKTA APRAKSTS

1. Augšdaļa
2. Mazgāšanas līdzekļa dozatora nodalījums
3. Vadības panelis
4. Rokturis
5. Priekšējās durvis
6. Drenāžas sūknis (aiz atbalsta rāmja)
7. Plintuss (noņemams)
8. Regulējamas kājas (2)

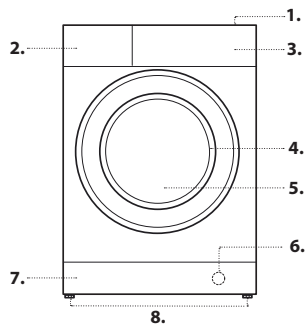

MAZGĀŠANAS LĪDZEKĻA DOZATORA NODALIJUMS

1. nodalījums: Priekšmazgāšanas līdzeklim (pulverveida)

2. nodalījums: Mazgāšanas cikla mazgāšanas līdzeklim (pulverveida vai šķidrums)

Lietojot šķidro mazgāšanas līdzekli, ieteicams pareizai dozēšanai izmantot izņemamo plastmasas nodalījumu A (iekļauts komplektā). Izmantojot pulverveida mazgāšanas līdzekli, ievietojiet to nišā B.

3. nodalījums: Piedevas (veļas mikstinātāji u. c.)

Veļas mikstinātājs nedrīkst pārsniegt reģžīti.

! Pulverveida mazgāšanas līdzekli izmantojiet baltai kokvilnai, priekšmazgāšanai un mazgāšanai temperatūrā virs 60 °C.
! Ievērojiet norādes uz mazgāšanas līdzekļa iesaiņojuma.

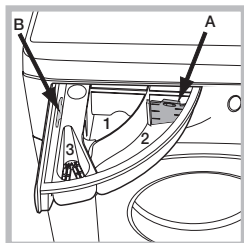

MAZGĀŠANAS CIKLI

Ievērojiet instrukcijas, ko norāda simboli uz apģērba mazgāšanas etiķetēm. Simbolā norādītā vērtība ir apģērba mazgāšanai ieteicamā maksimālā temperatūra.

Eco 40-60

Vidēji netīra kokvilnas apģērba mazgāšanai 40°C vai 60°C temperatūrā vienā un tajā pašā ciklā. Tā ir standarta programma kokvilnai ar vislabāko ūdens un enerģijas patēriņa līmeni.

! Atbilstoši noteikumiem cikls tiek izpildīts tikai 40 °C temperatūrā.

Kokvilna

! No vidēji līdz ļoti netīram un rupjam kokvilnas apģērbam.

Sintētika

Piemērota vidēji netīru, no sintētiskām šķiedrām (piemēram, poliestera, poliakrila, viskozes) vai jauktām sintētiskām un kokvilnas šķiedrām izgatavotu apģērba mazgāšanai.

Dažāda

Viegli līdz vidēji netīras veļas, kas izgatavota no elastīgas kokvilnas, lina, sintētiskas vai to maisījumiem, mazgāšanai.

Delikāta

Ļoti delikātu apģērba mazgāšanai. Apģērbus pirms mazgāšanas ieteicams izgriezt ar kreiso pusi uz āru. Lai iegūtu optimālus rezultātus, smalkiem apģērbiem izmantojiet šķidro mazgāšanas līdzekli.

Pret traipu 40°

Šī programma ir piemērota ļoti netīru apģērba ar noturīgām krāsām mazgāšanai. Tā nodrošina mazgāšanas klasi, kas ir augstāka par standarta klasi (A klase). Šīs programmas izmantošanai nedrīkst jaukt dažādu krāsu apģērbus. Ieteicams izmantot pulvera veida mazgāšanas līdzekli. Ja ir noturīgi traipi, ieteicama priekšapstrāde ar īpašām piedevām.

Ātrā 30 min.

Nedaudz netīru apģērba ātrai mazgāšanai. Cikls ilgst tikai 30 minūtes, taupot laiku un enerģiju.

Speciālās

Balts

Piemēram, vidēju līdz ļoti netīru dvieļu, apakšveļas, galdautu un gultas veļas, kas izgatavota no elastīgas kokvilnas un līnēm mazgāšanai.

Gultas un vannas

Mājas tekstila mazgāšanai vienā ciklā. Optimizē veļas mikstinātāja izmantošanu, taupa laiku un elektrību. Ieteicams izmantot pulvera veida mazgāšanas līdzekli.

Krekls

Šo īpašo mazgāšanas ciklu izmantojiet dažādu audumu un krāsu kreklu mazgāšanai, lai garantētu iespējami labāko kopšanu.

Biznesa

Programma reti lietotām vai tikai nedaudz netīrām drēbēm (nelietojiet apģērbam, kas ticis ķīmiski tīrīts).

Ievērojiet instrukcijas uz apģērba mazgāšanas etiķetēm.

Bērnu

Izmantojiet īpašo mazgāšanas ciklu, lai likvidētu bērnu drēbēm tipiskus netīrumus, vienlaikus likvidējot mazgāšanas līdzekļa pārpalikumus uz autiņiem, lai novērstu alerģisku reakciju mazuļu jutīgajai ādai. Cikls ir izstrādāts, lai samazinātu baktēriju daudzumu, izmantojot lielāku ūdens daudzumu un optimizējot mazgāšanas līdzekļiem pievienoto īpašo dezinfekcijas piedevu iedarbību.

Sega

Izstrādāts ar dūnām pildītu izstrādājumu, piemēram, dubulto vai vienkāršo segu, spilvenu un anoraku mazgāšanai. Šādi pildītie izstrādājumi ir jāievieto cilindrā tā, lai to malas būtu salocītas uz iekšpusi un aizpildītā daļa nepārsniegtu ¾ no cilindra tilpuma. Lai nodrošinātu optimālu mazgāšanu, ieteicams izmantot šķidro mazgāšanas līdzekli.

Zīds un aizkari

Izmantojiet speciālu mazgāšanas ciklu, lai mazgātu visus zīda apģērbus vai aizkarus. Ieteicams izmantot īpašu mazgāšanas līdzekli, kas paredzēts smalku audumu mazgāšanai.

Lai mazgātu aizkarus, salokiet tos un ievietojiet spilvendrānā vai tīklveida maisā.

Džinsi

Pirms mazgāšanas izgrieziet apģērbus no iekšpuses uz āru un izmantojiet šķidro mazgāšanas līdzekli.

Ātrā 15 min.

Nedaudz netīru apģērba mazgāšanai īsā laikā. Nav piemērota vilnai, zīdam un ar rokām mazgājamiem apģērbiem.

Mikstās rotaļlietas

Ar šo programmu var vieglāk likvidēt putekļus un labāk izmazgāt mikstās rotaļlietas.

Izgriešana un izsūknēšana

Izgriez veļu, pēc tam nolē ūdeni. Elastīgiem audumiem. Ja neizmantojiet izgriešanas ciklu, mašina tikai nolēs ūdeni

Skalošana un izgriešana

Skalo un izgriez. Elastīgiem audumiem.

Tvaika atsvaidzināšana

Pēc cikla beigām apģērbi būs mitri, tāpēc ieteicams izkarināt tos (2 kg, aptuveni 3 izstrādājumi). Šī programma atsvaidzina apģērbus, novēršot nepatīkamu smaku un mikstinot šķiedras. Ielieciet tikai sausu apģērbus (kas nav netīrs) un atlasiet programmu **"Tvaika atsvaidzināšana"**. Cikla beigās apģērbs būs nedaudz mitrs, pēc dažām minūtēm to var vilkt. Programma **"Tvaika atsvaidzināšana"** atvieglo gludināšanu.

! Nepievienojiet veļas mikstinātājus vai mazgāšanas līdzekļus.

! Nav ieteicams vilnas vai zīda apģērbiem.

20°C

Viegli netīru kokvilnas apģērba mazgāšanai 20°C temperatūrā.

Vilna – Wool Care

Šīs mašīnas vilnos skalbimo ciklu patvirtino bendrovē The Woolmark Company kaip tinkamą skalbti vilnioniams gaminiams, jeigu skalbiama pagal drabužio etiketėje nurodytas ir šios skalbimo mašinos gamintojo pateikiamas instrukcijas. Woolmark simbolis daugelyje šalių yra sertifikavimo ženklas. (M2225)



Anti alergiska

Piemērots galveno alerģēnu, piemēram, ziedputekšņu, ērcīšu un kaķu/ suņu spalvu likvidēšanai.

DISPLEJS

Displejs ir noderīgs, programmējot veļas mazgājamo mašīnu, un sniedz daudz informācijas.

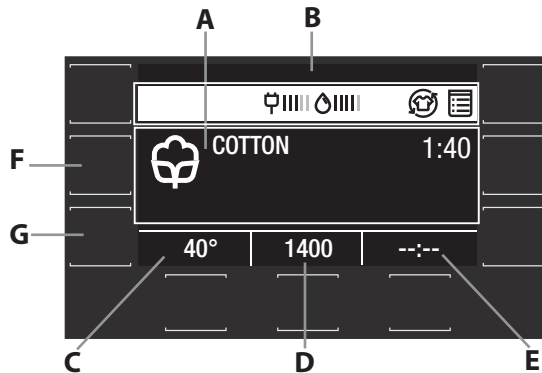

Nospiežot pogas \triangle un ∇ , var izvēlēties nepieciešamo opciju un apstiprināt to ar pogu \checkmark .

Kad mašina tiek ieslēgta pirmoreiz, jums tiks prasīts izvēlēties valodu, un displejā automātiski tiks parādīta valodas atlasīšanas izvēlne.

Lai atlasītu vēlamu valodu, nospiediet pogas \triangle un ∇ ; lai apstiprinātu izvēli, nospiediet pogu \checkmark .

Apgabalā **A** ir redzama ikona un atlasītā mazgāšanas programma, mazgāšanas posmi un līdz mazgāšanas cikla beigām atlikušais laiks.

Apgabalā **B** ir redzamas atlasītās opcijas, enerģijas un ūdens patēriņš izvēlētajam ciklam un pogu bloķēšanas simbols.

Apgabalā **C** ir redzama iestatītās programmas noklusējuma temperatūras vērtība; ja programmā nav iekļauta temperatūras iestatīšana, apgabalā tiks parādīts simbols "-- °".

Apgabalā **D** ir redzams iestatītās programmas noklusējuma izgriešanas cikla ātrums; ja programmā nav iekļauts izgriešanas cikls, apgabalā tiks parādīts simbols "--".



Apgabalā **E** ir redzams laiks, kas atlicis līdz iestatītās programmas sākumam, ja iestatīta funkcija AIZKAVĒTAIS STARTS.



Nospiežot un turot pogu **F** nospiestu 3 sekundes, atmiņā tiek saglabāts viens vai vairāki izvēlētie mazgāšanas cikli.



Lai izmantotu atmiņā saglabātos ciklus, pagrieziet pogu pozīcijā \star .

Nospiežot pogu **G**, var piekļūt izvēlnei, no kuras var iestatīt papildu mazgāšanas opcijas.

Nospiežot un turot pogu **G** nospieš 3 sekundes, var piekļūt iestatījumu izvēlei:

- Valoda: nospiežot pogas  un , lietotājs var atlasīt vēlamo valodu un apstiprināt to ar pogu .

- Skaņa: nospiežot pogas  un , lietotājs var aktivizēt vai deaktivizēt pogu skaņu un apstiprināt to ar pogu .

- Displeja spilgtums: nospiežot pogas  un , lietotājs var atlasīt displeja spilgtuma veidu un apstiprināt to ar pogu .

- Rūpnīcas uzstādījumu atjaunošana: nospiežot un turot pogu  2 sekundes, tiek atjaunoti rūpnīcas uzstādījumi.

! Mazgāšanas cikla laikā un lietotājs 5 minūtes neizmanto displeju, aktivizējas EKRĀNSAUDZĒTĀJS. Lai atgrieztos iepriekšējā logā, vienkārši nospiediet jebkuru pogu.

DISPLEJA INDIKATORI

Kļūme: Zvanīt servisam 

Skatiet sadaļu "Traucējumu meklēšana"

Kļūme: Nosprostots ūdens filtrs 



Ūdeni nevar nolaist; ūdens filtrs var būt nosprostots

Kļūme: Nav ūdens 

Ūdens padeves nav vai ir nepietiekama.

Jebkādu kļūmju gadījumā skatiet sadaļu "Traucējumu meklēšana".

Bloķēšana

Lai aktivizētu vadības paneļa bloķējumu, nospiediet pogu  uz aptuveni 3 sekundēm. Kad displejā tiek parādīts paziņojums "KEY LOCK", vadības panelis ir bloķēts (izņemot pogu IESLĒGT/IZSLĒGT ). Tas novērš mazgāšanas ciklu nejaudas modifikācijas, jo īpaši, ja mājās ir bērni. Lai vadības paneļa bloķējumu deaktivizētu, turiet nospiešot pogu  apmēram 3 sekundes.

Bloķētu durvju indikators

Ja šis simbols ir iedegts, durvis ir bloķētas. Lai nepieļautu bojājumus, pirms durvju atvēršanas pagaidiet, līdz simbols nodziest.

Lai cikla laikā atvērtu durvis, nospiediet pogu STARTS/PAUZE ; ja simbols  nodziest, durvis var atvērt.

PIRMĀ LIETOŠANA

Pēc ierīces uzstādīšanas un pirms tās pirmās lietošanas palaidiet mazgāšanas ciklu ar mazgāšanas līdzekli un bez veļas, iestatot "Balts" (60°) mazgāšanas ciklu.

LIETOŠANA IKDIENĀ

Sagatavojiet mazgājamo veļu, ievērojot ieteikumus, kas parādās sadaļā "PADOMI UN IETEIKUMI".

- Nospiediet pogu IESLĒGT/IZSLĒGT ; displejā tiks parādīts "HOTPOINT-ARISTON".

- Atveriet durvis. Ievietojiet veļu, nepārsniedzot mazgāšanas ciklu tabulā norādīto maksimālo porcijas apjomu.

- Izvelciet mazgāšanas līdzekļa dozatora nodalījumu un iepildiet mazgāšanas līdzekli attiecīgajos nodalījumos, kā aprakstīts sadaļā "MAZGĀŠANAS LĪDZEKĻA DOZATORA NODALĪJUMS".

- Aizveriet durvis.



- Mašīna automātiski izvēlas noklusējuma temperatūru un izgriešanas ātrumu, kas iestatīts izvēlētajam mazgāšanas ciklam.

- Atlasiet vēlamo mazgāšanas ciklu.



- Atlasiet nepieciešamās opcijas.

CIKLA SĀKŠANA





Nospiediet pogu SĀKT/PAUZE .

Mašīnas durvis tiek bloķētas ( simbols ieslēgts), un cilindrs sāk rotēt; durvis tiek atbloķētas ( simbols izslēgts) un pēc tam atkal bloķētas ( simbols ieslēgts) — tas ir katra mazgāšanas cikla sagatavošanas posms. Durvju bloķēšanas mehānismam ir raksturīgs "klikšķa" troksnis. Pēc durvju bloķēšanas ūdens iekļūst cilindrā un sāk mazgāšanas fāzi.

CIKLA PAUZĒŠANA

Lai ciklu iepauzētu, atkārtoti nospiediet pogu STARTS/PAUZE . Lai mazgāšanas ciklu sāktu no vietas, kur tas tika pārtraukts, vēlreiz nospiediet pogu STARTS/PAUZE .

DURVJU ATVĒRŠANA PĒC NEPIECIEŠAMĪBAS



Pēc cikla sākšanas tiek izgaismots simbols , lai norādītu, ka durvis nevar atvērt. Mazgāšanas cikla laikā durvis paliek bloķētas. Ja cikla laikā jāatver durvis, piemēram, drēbju ievietošanas vai izņemšanas nolūkos, nospiediet pogu STARTS/PAUZE , lai pauztētu ciklu. Ja  simbols nedeg, durvis var atvērt. Lai ciklu turpinātu, vēlreiz nospiediet pogu STARTS/PAUZE .

APĢĒRBA PIEVIENOŠANA

Ikona displejā signalizēs par brīdi, kad var pievienot veļu veļas mazgājamajā mašīnā, nemazinot mazgāšanas rezultātus. Lai pievienotu apģērbu, no sākuma apturiet veļas mazgājamo mašīnu, nospiežot pogu STARTS/PAUZE , pēc tam atveriet durvis un ielieciet veļu.



Vēlreiz nospiediet pogu STARTS/PAUZE , lai mazgāšanas ciklu restartētu no tā pārtraukšanas vietas.

PALAISTA MAZGĀŠANAS CIKLA MAINĪŠANA

Lai mazgāšanas ciklu mainītu tā norises laikā, pauzējiet veļas mazgājamās mašīnas darbību, izmantojot pogu STARTS/PAUZE , pēc tam atlasiet nepieciešamo ciklu un vēlreiz nospiediet pogu STARTS/PAUZE .

! Lai atceltu iesāktu ciklu, nospiediet un paturiet ieslēgšanas/izslēgšanas pogu . Cikls tiek apturēts, un mašīna tiek izslēgta.

MAZGĀŠANAS CIKLA BEIGAS

Uz tām norāda vārds "CYCLE END" displejā; kad  simbols izslēdzas, durvis var atvērt. Atveriet durvis, izņemiet veļu un izslēdziet mašīnu. Ja netiek nospiesta poga IESLĒGT/IZSLĒGT , veļas mazgājamā mašīna apmēram pēc 10 minūtēm izslēdzas automātiski.

OPCIJAS

- Ja izvēlēta opcija nav saderīga ar iestatīto mazgāšanas ciklu vai citu iepriekš atlasītu opciju, izvēlnē nesaderīgās opcijas nosaukums tiek parādīts pelēkā krāsā, displejā ir redzams paziņojums "Not available", kam pievienots skaņas signāls, un opcija netiks aktivizēta.

Tvaika higiēna

Šī opcija uzlabo mazgāšanas rezultātus, mazgāšanas cikla laikā radot tvaiku, lai likvidētu baktērijas, tajā pašā laikā apstrādājot šķiedras. Ievietojiet veļu cilindrā, izvēlieties atbilstošu programmu un atlasiet opciju Tvaika higiēna.

! Mazgāšanas cikla laikā ģenerētais tvaiks var padarīt durvis miglains.

Atliktais starts

Lai atlasītajam ciklam iestatītu aizkavētu startu, vairākkārt nospiediet atbilstīgo pogu, līdz sasniedziet nepieciešamo atlikšanas periodu. Kad ir aktivizēta šī opcija, displejā tiks parādītas aizkavētā starta atlasītās sākuma vērtības. Lai atliktā starta iestatījumu noņemtu, spiediet pogu, līdz displejā tiek parādīts "--:--".

Aktivā kopšana

Mazgāšanas līdzeklis, sajaukts ar ūdeni, rada unikālu emulsiju, kas labāk iekļūst apģērba šķiedrās, iztīra traipus arī zemā temperatūrā, saglabājot gan krāsas, gan audumu. Šādi rezultāti tiek panākti arī cilindra dažādu, īpašu kustību rezultātā, kas vislabāk apstrādā apģērbu.

Šai opcijai ieteicams izmantot pulverveida un šķidros mazgāšanas līdzekļus.

Kopšana

Veļas mazgājamā mašīna veiks saudzīgu apmaišanu, lēnām griežot cilindru. Kopšanas opcija sākas pēc cikla beigām, tās maksimālais ilgums ir 6 stundas. Jūs jebkurā brīdī varat to pārtraukt, piespiežot jebkuru pogu uz vadības paneļa vai pagriežot slēdzi.

Ātra / Zaļa

Pēc pogas pirmās nospiešanas reizes tiek atlasīta Ātrā opcija, un samazinās cikla ilgums.

Nospiežot pogu otrreiz, tiek atlasīta Zaļa opcija, nodrošinot lielāku enerģijas taupīšanu.

Daudzliemeņu skalošana

Atlasot šo opciju, tiek palielināta skalošanas efektivitāte un tiek garantēta optimāla mazgāšanas līdzekļa likvidēšana. Tas ir īpaši noderīgi jutīgai ādai. Nospiediet pogu vienu, divas vai trīs reizes, lai pēc standarta cikla skalošanas izvēlētos papildu 1, 2 vai 3 skalošanas reizes un likvidētu visus mazgāšanas līdzekļa pārpalikumus. Nospiediet pogu vēlreiz, lai atgrieztos uz skalošanas veidu "Normāla skalošana".

Viegļā gludināšana

Izvēloties šo funkciju, mazgāšanas un izgriešanas cikli tiek mainīti, lai samazinātu kroku veidošanos.

Aukstā mazgāšana

Šī opcija ietaupa enerģiju, neuzkarsējot mazgājamās veļas ūdeni un tādējādi nodrošinot ieguvumus gan apkārtējai videi, gan enerģijas patēriņam. Tā vietā tiek izmantota pastiprināta mazgāšanas darbība un ūdens optimizācija, lai iegūtu lielisku mazgāšanas rezultātu standarta ciklā ar tādu pašu vidējo laika ilgumu.

Lai sasniegtu optimālus mazgāšanas rezultātus, ieteicams lietot šķidro mazgāšanas līdzekli.

Priekšmazgāšana

Ļauj veikt priekšmazgāšanu.

Temperatūra

Katram mazgāšanas ciklam ir iepriekš noteikta temperatūra. Lai temperatūru mainītu, nospiediet pogu "°C". Vērtība tiek parādīta displejā.

Izgriešana

Katram mazgāšanas ciklam ir iepriekš noteikts izgriešanas ātrums. Lai mainītu izgriešanas ātrumu, nospiediet pogu "⌀". Vērtība tiek parādīta displejā.

ATKAĻKOŠANAS UN TĪRĪŠANA

i Atgādinājums displejā regulāri (aptuveni ik pēc 50 cikliem) atgādinās lietotājam, ka ir pienācis laiks veikt apkopes ciklu, lai iztīrītu veļas mazgājamo mašīnu, novērstu kaļķakmens nogulšņu veidošanos un nepatīkamās smakas.

Lai dzēstu atkaļķošanas brīdinājumu, pagrieziet slēdzi vai piespiediet jebkuru pogu (tostarp ieslēgšanas/izslēgšanas pogu).

Lai nodrošinātu optimālu apkopi, ieteicams izmantot WPRO kaļķakmens un tauku tīrīšanas līdzekli saskaņā ar norādījumiem uz iepakojuma.

Šo līdzekli var iegādāties, sazinoties ar tehniskās palīdzības dienestu, vai tīmekļa vietnē www.whirlpool.eu.

Whirlpool atsakas no jebkādas atbildības par ierīces bojājumiem, kas radušies tāpēc, ka tika izmantoti citi tirgū pieejamie veļas mazgājamo mašīnu tīrīšanas līdzekļi.

PADOMI UN IETEIKUMI

Sašķirojiet veļu atbilstoši

Auduma veidam/kopšanas etiķetei (kokvilna, jaukti audumi, sintētika, vilna, priekšmeti mazgāšanai ar rokām). Krāsai (nodaliet atsevišķi krāsaino un balto veļu, jaunus krāsainos apģērbus mazgājiet atsevišķi). Delikātu apģērbu (mazgājiet nelielus apģērba gabalus – piemēram, neilona zeķes – un apģērbus ar āķiņiem – piemēram, krūšturus – auduma maisā vai spilvendrānā ar rāvējslēdzēji).

Iztukšojiet visas kabatas

Tādi priekšmeti kā monētas vai šķiltavas var sabojāt jūsu veļu un veļas mašīnas cilindru.

Ievērojiet ieteikumus par devām / piedevām

Tas uzlabo tīrīšanas rezultātu, ļauj izvairīties no kairinošiem mazgāšanas līdzekļa pārpalikumiem jūsu veļā un ietaupa naudu, izvairoties no liekā mazgāšanas līdzekļa izšķērdēšanas.

Izmantojiet zemāku temperatūru un ilgāku mazgāšanas laiku

Enerģijas patēriņa ziņā visiedarbīgākās ir tās programmas, kas darbojas zemākā temperatūrā un ilgāk.

Ievērojiet slodzes lielumus

Lai taupītu ūdeni un enerģiju, piepildiet veļas mašīnu līdz tilpumam, kas norādīts „MAZGĀŠANAS CIKLU TABULA”.

Troksnis un atlikušais mitruma saturs

Tos ietekmē centrifūgas ātrums: jo lielāks griešanās ātrums centrifūgas fāzē, jo lielāks troksnis un mazāks atlikušā mitruma saturs.

TĪRĪŠANA UN APKOPE

Pirms tīrīšanas un apkopes izslēdziet veļas mazgājamo mašīnu un atvienojiet to no strāvas. Ierīces tīrīšanai neizmantojiet uzliesmojošus šķīdumus.

Periodiski veiciet savas veļas mazgājamās mašīnas tīrīšanu un apkopi (vismaz 4 reizes gadā).

Ūdens un elektrības padeves izslēgšana

Aiztaisiet ūdens krānu pēc katras mazgāšanas reizes. Tas samazina hidrauliskās sistēmas nolietojumu veļas mazgājamās mašīnas iekšpusē un palīdz novērst noplūdes.

Veļas mazgājamās mašīnas tīrīšanas un apkopes darbu laikā tai jābūt atslēgtai.

Veļas mazgājamās mašīnas tīrīšana

Ierīces ārējās daļas un gumijas komponentus var tīrīt, ar remdenā ziepjūdeni samitrinātu mikstu drānu. Nelietojiet šķīdinātājus vai abrazīvas vielas.

Mazgāšanas līdzekļa dozatora tīrīšana

Izņemiet mazgāšanas līdzekļa dozatora nodalījumu, paceļot un pavelkot to virzienā uz āru. Izmazgājiet to ar tekošu ūdeni; šī procedūra ir jāatkārto regulāri.

Durvju un cilindra apkope

Lai nepieļautu nepatīkamu aromātu veidošanos, vienmēr atstājiet vaļā durvis.

Sūkņa tīrīšana

Veļas mazgājamā mašīna ir aprīkota ar pašattīrīšanās sūkni, kuram nav nepieciešama apkope. Dažkārt mazi priekšmeti (piemēram, monētas vai pogas) var iekrist aizsargājošajā priekšnodalījumā, kas atrodas pie sūkņa pamatnes.

! Pārbaudiet, vai mazgāšanas cikls ir beidzies, un atslēdziet ierīci.

Lai piekļūtu priekšnodalījumam:

1. noņemiet vāka paneli mašīnas priekšpusē, ievietojot skrūvgriezi panela centrā un abās pusēs, izmantojiet skrūvgriezi kā sviru;
2. novietojiet zem ūdens filtra zemu un platu tvertni, lai savāktu palikušo ūdeni.
3. atbrīvojiet drenāžas sūkņa vāku, to pagriežot pretēji pulksteņrādītāja kustības virzienam (ir normāli, ja iztek neredzams ūdens);
4. rūpīgi iztīriet iekšpusi;
5. uzskrūvējiet vāku;
6. nolieciet vietā paneli, pirms tā uzspiešanas ierīcei jāpārliecinoties, vai āķu ligzda atrodas vietā.

Ūdens ievades šļūtenes pārbaude

Ūdens ievades šļūteni pārbaudiet vismaz reizi gadā. Nomainiet šļūteni, ja tai ir plaisas vai lūzumi; augstais ūdens spiediens var pēkšņi pārraut šļūteni.

! Nekad neizmantojiet lietotas šļūtenes.

PRETMIKROBU BLĪVE

Blīve ap priekšējām durvīm ir izgatavota no īpaša maisījuma, kas nodrošina aizsardzību pret mikrobiem, tādējādi samazinot baktēriju vairošanos pat par 99,99%.

Blīve satur cinka piritonu – biocīdu vielu, kas mazina kaitīgo mikrobu (*), piemēram, baktēriju un pelējuma sēnīšu, kas rada traipus, nepatīkamas smakas un bojā izstrādājumu, izplatīšanos.

(* **Saskaņā ar pārbaudēm, ko veica Perudžas (Perugia) universitāte, Itālijā, attiecībā uz:** *Staphylococcus aureus, Escherichia coli, Pseudomonas aeruginosa, Candida albicans, Aspergillus niger, Penicillium digitatum* Retos gadījumos var rasties alerģiska reakcija, ja notiek ilgstoša saskare starp blīvi un ādu.

PIEDERUMI

Sazinieties ar mūsu tehniskās palīdzības dienestu, lai noskaidrotu, vai tālāk minētie piederumi ir pieejami šim veļas mazgājamās mašīnas modelim.

Salikšanas komplekts

Ar šo piederumu jūs varat nostiprināt centrifūgu pie jūsu veļas mazgājamās mašīnas augšdaļas, lai taupītu vietu un atvieglotu centrifūgas iekraušanu un izkraušanu.







TRANSPORTĒŠANA UN APSTRĀDE

Neceliet veļas mazgājamo mašīnu, to satverot aiz augšdaļas.

Atslēdziet ierīci un aizveriet ūdens krānu. Pārbaudiet, vai durvis un mazgāšanas līdzekļa nodalījums ir cieši aizvērts. Atvienojiet uzpildīšanas šļūteni no ūdens krāna, pēc tam atvienojiet drenāžas šļūteni. Izlaidiet visu šļūtenēs palikušo ūdeni un šļūtenes nostipriniet, lai tās transportēšanas laikā nesabojātu. Uzskrūvējiet transportēšanas skrūves. Veiciet procedūru, kas aprakstīta uzstādīšanas norādījumos, pretējā secībā.

TRAUCĒJUMU MEKLĒŠANA

Veļas mašīnai dažkārt var rasties darbības traucējumi. Pirms sazināšanās ar tehniskās palīdzības dienestu pārliecinieties, vai problēmu nevar vienkārši novērst, izmantojot tālāk norādīto sarakstu.

Anomālijas	Iespējamie iemesli/risinājums
Veļas mazgājamā mašīna neieslēdzas.	Ierīce nav pilnībā pieslēgta kontaktligzdai vai ir pieslēgta nepietiekami, lai izveidotos kontakts. Mājās nav strāvas padeves.
Nesākas mazgāšanas cikls.	Nav pareizi aizvērtas veļas mazgājamās mašīnas durvis. Nav nospiesta ieslēgšanas/izslēgšanas  poga. Nav nospiesta poga STARTS/PAUZE  . Nav atvērts ūdens krāns. Iestatīta sākšanas laika aizkave. Demo režīms ir aktīvs (turpmāk tekstā norādīts, kā to var deaktivizēt).
Veļas mazgājamā mašīnā netiek uzpildīts ūdens (displejā parādās ).	Ūdens ievades šļūtene nav pievienota krānam. Šļūtene ir saliekta. Nav atvērts ūdens krāns. Mājās nav ūdens padeves. Pārāk zems spiediens. Nav nospiesta poga STARTS/PAUZE  .
Veļas mazgājamā mašīnā tiek nepārtraukti ievadīts un izvadīts ūdens.	Drenāžas šļūtene nav uzstādīta 65–100 cm no grīdas. Šļūtenes brīvais gals ir iegremdēts ūdenī. Sienas drenāžas sistēmai nav spiediena izlīdzinātāja caurules. Ja problēma pastāv arī pēc šīm pārbaudēm, aizgrieziet ūdens krānu, izslēdziet ierīci un sazinieties ar tehniskās palīdzības dienestu. Ja dzīvoklis atrodas kādā no ēkas augšējiem stāviem, problēmas var izraisīt aizplūdes sifona sistēma, kas izraisa pastāvīgu ūdens ievadīšanu veļas mazgājamā mašīnā un izvadīšanu no tās. Veikalos ir pieejami speciālie sifona pretdarbības vārsti, kas palīdz novērst šādas neērtības.
Veļas mazgājamā mašīna neizvada ūdeni, un displejā ir redzams simbols  (F9E1).	Iztīriet sūkņa filtru (skatiet sadaļu "Tīrīšana un apkope") Saliekta drenāžas šļūtene. Nosprostots drenāžas cauruļvads.
Veļas mazgājamā mašīna izgriešanas cikla laikā spēcīgi vibrē.	Uzstādīšanas laikā netika pareizi izņemtas transportēšanai paredzētās skrūves. Veļas mazgājamā mašīna nav nolīmeņota. Veļas mazgājamā mašīna ir "iebāzta" starp skapišiem un sienu.
Veļas mazgājama mašīnai ir noplūdes.	Ūdens ievades šļūtene nav pareizi uzskrūvēta. Mazgāšanas līdzekļa nodalījums ir nosprostots. Drenāžas šļūtene nav pareizi pievienota.
Tiek parādīts  simbols, un displejā ir redzams kļūdas kods (piemēram: F1E1, F4...).	Izslēdziet un atslēdziet mašīnu, pagaidiet apmēram 1 minūti un pēc tam to atkal ieslēdziet. Ja problēma saglabājas, sazinieties ar tehniskās palīdzības dienestu.
Pārāk daudz putu.	Mazgāšanas līdzeklis nav piemērots mazgāšanai ar veļas mazgājamo mašīnu (tam jābūt marķētam ar tekstu "izmantošanai veļas mazgājamās mašīnās", "mazgāšanai ar rokām un mašīnā" vai tamlīdzīgu tekstu). Izmantots pārāk daudz mazgāšanas līdzekļa.
Mirgo  posma ikona, un displejā redzams izgriešanas ātrums "0".	Nepareiza veļas daudzuma dēļ netika ieslēgts izgriešanas cikls, lai pasargātu veļas mazgājamo mašīnu. Ja vēlaties izgriezt slapju veļu, pievienojiet vēl dažādu izmēru apģērbus un ieslēdziet programmu "Izgriešana un izsūknēšana". Centieties izvairīties no dažu lielu, absorbējošu izstrādājumu mazgāšanas. Mazgājiet dažādu izmēru izstrādājumus vienā piegājienā.

DEMO REŽĪMA atspējošana: Turpmāk norādītās darbības ir jāveic secīgi, bez pārtraukumiem. IESLĒDZIET mašīnu, pēc tam to IZSLĒDZIET. Spiediet pogu STARTS/PAUZE , līdz atskanēs skaņas signāls. Atkal ieslēdziet mašīnu. Indikators "DEMO" nomirgos un IZSLĒGSIES.



Politikas, standarta dokumentāciju, rezerves daļu pasūtīšanu un produktu papildinformāciju var atrast:

- Apmeklējot mūsu tīmekļa vietni docs.hotpoint.eu un parts-selfservice.hotpoint.com
- Izmantojot QR kodu
- Alternatīvi, **sazinoties ar mūsu pēcpalīdzības servisu** (Skatiet tālruna numuru garantijas grāmatīņā). Sazinoties ar mūsu pēcpalīdzības servisu, lūdzu, uzrādiet savas mašīnas ražojuma identifikācijas plāksnītē norādītos kodus.

Remonta un uzturēšanas informāciju lietotāji var skatīt vietnē www.hotpoint.eu
Informāciju par modeli var iegūt, izmantojot QR kodu, kas norādīts enerģijas marķējumā.

Marķējumā ir iekļauts arī modeļa identifikators, ko var izmantot, meklējot informāciju reģistra portālā: <https://eprel.ec.europa.eu>.

