

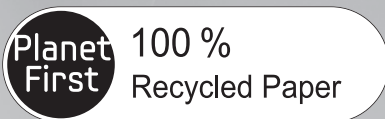

Ledusskapis

Lietošanas pamācība



Šī pamācība ir drukāta uz atkārtoti pārstrādāta papīra.

Latviski

Iztēlojies iespējas

Pateicamies par šī SAMSUNG produkta iegādi.
Lai saņemtu pilnu pakalpojumu klāstu,
reģistrējiet savu produktu tīmekļa vietnē
www.samsung.com/register











Savrup stāvoša ierīce

Drošības informācija

DROŠĪBAS INFORMĀCIJA

- Pirms ierīces ekspluatācijas, lūdzam rūpīgi izlasīt šo lietošanas pamācību un saglabāt to. Iespējams pamācībā būs nepieciešams ieskatīties arī turpmāk.
- Lietojiet ierīci tikai tam paredzētajā nolūkā, kas izskaidrots šajā lietošanas pamācībā. Šo ierīci nav paredzēts lietot personām (tostarp bērniem) ar ierobežotām fiziskām, maņu vai garīgām spējām vai bez pieredzes un zināšanām, ja vien viņi neatrodas citas, par viņu drošību atbildīgas personas uzraudzībā vai arī šī persona viņus apmāca, kā lietot šo ierīci.
- Šajā lietošanas pamācībā sniegtie brīdinājumi un drošības norādījumi neapver visus iespējamos apstākļus un situācijas, kas var rasties. Jūsu pienākums, uzstādot, kopjot un lietojot ierīci, ir rīkoties saprātīgi, piesardzīgi un uzmanīgi.
- Tā kā šī lietošanas pamācība attiecas uz vairākiem modeļiem, Jūsu ledusskapja tehniskie dati var nedaudz atšķirties no datiem, kas norādīti šajā lietošanas pamācībā, un ne visi brīdinājumi var uz Jums attiekties. Ja Jums rodas jautājumi vai neskaidrības, sazinieties ar tuvāko servisa centru vai meklējiet palīdzību un informāciju tīmekļa vietnē www.samsung.com.

Svarīgi drošības simboli un piesardzības norādes:

	Bīstamu vai nedrošu darbību rezultātā var gūt smagus ievainojumus vai pat iestāties nāve.
BRĪDINĀJUMS	
	Riskantu vai nedrošu darbību rezultātā var gūt nebūtiskus ievainojumus vai sabojāt tīpašumu.
PIESARDZĪBA	
	Apzīmē, ko NEVAJAG darīt.
	NEMĒĢINIET izjaukt.
	NEPIESKARIETIES.
	Uzmanīgi ievērojiet norādījumus.
	Atvienojiet strāvas kontaktdakšu no kontaktlīdždas.
	Pārliecinieties, vai ierīce ir iezemēta, lai izvairītos no elektriskās strāvas trieciena.

2_ Drošības informācija



Sazinieties ar servisa centru.



Piezīme.

Šie brīdinājuma simboli paredzēti, lai novērstu Jūsu un citu cilvēku savaināšanos.

Lūdzam rūpīgi tos ievērot.

Pēc šīs sadaļas izlasīšanas saglabāiet lietošanas pamācību drošā vietā, lai varētu tajā ieskatīties arī turpmāk.

CE paziņojums

Šī ierīce atbilst Eiropas Savienības Zemsprieguma direktīvai (2006/95/ EK), Elektromagnētiskās savietojamības direktīvai (2004/108/EK) un Ekodizaina direktīvai (2009/125/EK), ko īsteno ar Eiropas Savienības Regulu (EK) Nr. 643/2009.

BRĪDINĀJUMA ZĪMES SAISTĪBĀ AR PAAUGSTINĀTU RISKU IERĪCES PĀRVADĀŠANAS UN NOVIETOŠANAS LAIKĀ



BRĪDINĀJUMS



- Pārvadājot un uzstādot ierīci, jāievēro piesardzība, lai nesabojātu ledusskapja aukstumnesēja kontūra detaļas.

- Kā aukstumnesējs tiek izmantota viela R-600a vai R-134a. Pārbaudiet kompresora datu plāksnīti ierīces aizmugurē vai tehnisko datu uzlīmi ledusskapja iekšpusē, lai pārliecinātos, kāds aukstumnesējs ir izmantots Jūsu ledusskapim.

- Ierīce satur viegli uzliesmojošu gāzi (aukstumnesēja viela R-600a).

- Aukstumnesējs, izšļacoties no caurulītēm, var uzliesmot vai radīt acu bojājumus. Gadījumā, ja aukstumnesējs izplūst no caurulītēm, izvairieties no atklātas liesmas aizdegšanas tuvu ierīcei un pārvietojiet liesmu avotus prom no ierīces, kā arī nekavējoties izvēdiniet telpu.

- Lai izvairītos no uzliesmojoša gāzes un gaisa maisījuma izveidošanās telpā, kurā notikusi aukstumnesēja noplūde, telpas lielumam būtu jābūt atbilstošam ierīcē izmantotā aukstumnesēja daudzumam.

- Nekādā gadījumā neieslēdziet ierīci, ja tai ir manāmas kādas bojājumu pazīmes. Šaubu gadījumā konsultējieties ar ierīces pārdevēju. Paredzamajai telpai jābūt 1 m³ uz katrām 8 g ierīcē esošā R-600a aukstumnesēja. Aukstumnesēja daudzums Jūsu ledusskapim ir norādīts uz identifikācijas plāksnītes ledusskapja iekšpusē.

- Šī ierīce satur izobutānu saturošu aukstumnesēju (R600a), dabas gāzi, kas pilnībā atbilst vides aizsardzības prasībām, taču ir arī viegli uzliesmojoša.

Pārvadājot un uzstādot ierīci, jāievēro piesardzība, lai nesabojātu kādas ledusskapja aukstumnesēja kontūra detaļas.



BRĪDINĀJUMS

BRĪDINĀJUMA ZĪMES PAR PAAUGSTINĀTU RISKU UZSTĀDĪŠANAS LAIKĀ



- Neuzstādi ierīci mitrā, eļļainā vai puteklainā vietā vai vietā, kas atrodas tiešā saules gaismā un kur var iekļūt mitrums (lietus lāses).
- Bojāta elektrisko detaļu izolācija var izraisīt elektriskās strāvas triecienu vai aizdegšanos.
- Nenovietojiet ledusskapi tiešā saules gaismā vai līdzās cepeškrāsnij, sildītājiem vai citām siltumu radošām un izstarojošām ierīcēm.
- Nepievienojiet vairākas ierīces vienā strāvas sadaļītājā. Ledusskapi vienmēr jāpievieno atsevišķā strāvas kontaktligzdā, kuras nominālais spriegums atbilst ierīces tehnisko datu plāksnītē norādītajiem datiem.
- Šādi Jūs nodrošināsiet labāku ierīces darbību, kā arī pasargāsiet mājas elektrotīklu no pārslodzes, kā rezultātā pastāv strāvas vadu pārkaršanas un ugunsgrēka risks. Ja sienas kontaktligzda ir valģa, neievietojiet tajā kontaktdakšu.
- Pastāv elektriskās strāvas trieciena vai aizdegšanās risks.
- Neizmantojiet strāvas vadu, kuram ir redzamas izolācijas plaisas vai noburzuma pazīmes visā garumā vai vada galos.
- Pārlietu nelokiet strāvas vadu un novietojiet uz tā smagus priekšmetus.
- Ledusskapja tuvumā nelietojiet aerosolus.
- Ledusskapja tuvumā lietotie aerosoli var izraisīt sprādzienu vai aizdegšanos.
- Neuzstādi ledusskapi vietā, kur var rasties gāzes noplūde.
- Tas var izraisīt elektriskās strāvas triecienu vai aizdegšanos.



- Šīs ierīces uzstādīšanu vai jebkāda veida apkopes darbus uzticiet kvalificētam tehnikam vai servisa centra speciālistam
- Pretējā gadījumā varat gūt elektriskās strāvas triecienu, var notikt aizdegšanās, sprādziens vai rasties problēmas ierīces darbībā vai arī varat gūt savainojumus.
- Pirms uzsākt ietot ledusskapi, tas pareizi jāuzstāda un jānovieto saskaņā ar lietošanas pamācībā sniegtajiem norādījumiem.
- Pievienojiet kontaktdakšu pareizi, ar vadu uz leju.
- Ja kontaktdakšu pievienosiet otrādi, vads var pārļūzt un izraisīt aizdegšanos vai elektriskās strāvas triecienu.
- Pārliedzinieties, vai kontaktdakša nav saspiesta vai sabojāta, iespiežot to ledusskapja aizmugures daļā.
- Pārvietojot ledusskapi, rīkojieties uzmanīgi, lai neuzstumtu ierīci uz strāvas vada vai nesabojātu to.
- Tas var radīt aizdegšanās risku.

- Ierīce jānovieto tā, lai strāvas vads būtu brīvi pieejams.



- Ledusskapis ir jāieņem.
 - Ledusskapis jāieņem, lai izvairītos no strāvas noplūdes elektrotīklā vai elektriskās strāvas trieciena, ko var izraisīt strāvas noplūde no ledusskapja.
- Ierīces zemējumu nedrīkst veidot pie gāzes caurules, plastmasas ūdens caurules vai tālruņa līnijas.
- Nepareiza zemējuma spraudņa lietošana var izraisīt elektriskās strāvas triecienu.



- Ja strāvas vads ir bojāts, lieciet to nekavējoties nomainīt pie ražotāja vai servisa centra.
- Ledusskapja drošinātāja nomaīņa jāveic kvalificētam tehnikam vai servisa centrā.
- Pretējā gadījumā pastāv elektriskās strāvas trieciena vai savainošanās risks. Sazinieties ar servisa centru, ja pēc iepakojuma materiālu noņemšanas ierīcei tiek atklāti bojājumi.



PIESARDZĪBA

PIESARDZĪBAS ZĪMES ATTIECĪBĀ UZ UZSTĀDĪŠANU



- Neaizsprostojiet ventilācijas atveres ierīcē vai uzstādīšanas ierīcē.
- Pēc uzstādīšanas ieslēdziet ierīci apmēram pēc 2 stundām.



BRĪDINĀJUMS

BRĪDINĀJUMA ZĪMES SAISTĪBĀ AR PAAUGSTINĀTU RISKU LIETOŠANAS LAIKĀ



- Nepieskarieties strāvas vada kontaktdakšai ar slapjām rokām.
- Neuzglabājiet uz ledusskapja priekšmetus.
- Atverot vai aizverot durvis, priekšmeti var nokrist un izraisīt savainojumus un/vai rasties to bojājumi.
- Nenovietojiet uz ledusskapja traukus ar ūdeni.
- Izšļakstoties tie var izraisīt aizdegšanos vai elektriskās strāvas triecienu.
- Neļaujiet bērniem karāties pie durvīm.
- Pretējā gadījumā pastāv risks tikt nopietni ievainotam.
- Neatstājiet ledusskapja durvis atvērtas, ja neatrodaties tā tuvumā, un neļaujiet bērniem iekļūt ledusskapī.
- Neļaujiet mazuļiem vai bērniem iekāpt ledusskapja atvilktnēs.
- Šādi rīcība var būt letālas sekas, iesprūstot un nosmokot.
- Nesēdi uz ledusskapja durvīm.
- Durvis var salūzt un Jūs varat savainoties.

- Lai nepieļautu iespēju bērniem gūt traumas, pēc ledusskapja tīrīšanas vai citu darbību veikšanas, kuru laikā tika izņemti nodalījumi, izmantojot komplektācijā iekļautās skrūves, nodalījumi ir jāuzstāda atpakaļ.
- Nekādā gadījumā neievietojiet pirkstus vai priekšmetus gaisa izplūdes atverē.
- Šādas rīcības rezultātā var gūt traumas vai rasties materiāli zaudējumi.
- Neuzglabājiet ledusskapī ātri iztvaikojošus vai ugunsnedrošus materiālus vai vielas (benzolu, šķīdinātāju, propāna gāzi, spirtu, ēteri, sašķidrīnāto gāzi un citas līdzīgas vielas).
- Uzglabājot šādus produktus, var tikt izraisīts sprādziens.
- Neuzglabājiet saldētavā farmaceutiskus produktus, zinātniskus materiālus vai produktus, kuri ir jutīgi pret temperatūras izmaiņām.
- Ledusskapī nedrīkst uzglabāt produktus, kuru uzglabāšanai nepieciešama precīza temperatūras kontrole.
- Neievietojiet, kā arī neizmantojiet ledusskapī/saldētavā elektriskās ierīces, ja vien tās nav ražotāja ieteiktas ierīces.
- Neizmantojiet matu fēnu ledusskapja iekšpusē žāvēšanai. Neievietojiet ledusskapī degošu svenci, lai novērstu nepatīkamās smakas.
- Tas var izraisīt elektriskās strāvas triecienu vai ugunsgrēku.
- Nepieskarieties saldētavas iekšējām sienām vai produktiem, kuri tiek uzglabāti saldētavā, ar slāpām rokām.
- Šādi var gūt apspaldījumus.
- Lai paātrinātu atkausēšanas procesu, atļauts izmantot tikai mehāniskās ierīces vai citus līdzekļus, ko ieteicis ierīces ražotājs.
- Nesabojājiet aukstumnesēja kontūru.



- Šī ierīce paredzēta tikai ēdiena uzglabāšanai mājās apstākļos.
- Pudeles jāuzglabā cieši kopā, tā, lai tās neizkristu.
- Gāzes noplūdes gadījumā (piemēram, propāna gāzes, sašķidrīnātās gāzes u.c.), nekavējoties izvēdiniet telpu, neaiztiekot strāvas kontaktdakšu. Nepieskarieties ierīcei vai strāvas vadam.
- Neieslēdziet ventilācijas ventilatoru.
- Viena dzirkstele var izraisīt eksploziju vai aizdegšanos.
- Izmantojiet tikai LED lampas, ko piegādā ražotājs vai servisa pārstāvis.
- Bērni ir jāpieskata, lai viņi nespēlētos ar ledusskapī un/vai neierāptos tajā.
- Neievietojiet pirkstus vietās, kur tos var iespiest, atstarpes uzpūrim un korpusu katrā ziņā ir ļoti nelielas. Uzmanieties, kad atverat durvis bērnu klātbūtnē.



- Neizjauciet un neremontējiet ledusskapī pats.
- Jūs varat izraisīt ugunsgrēku, ierīces darbības

4. Drošības informācija

traucējumus un/vai savainot sevi. Ja novērojat ierīces darbības traucējumus, sazinieties ar savu servisa pārstāvi.



- Ja, ierīcei darbojoties, dzirdama neparasta skaņa, jūtama deguma smaka vai redzami dūmi, nekavējoties atvienojiet kontaktdakšu no kontaktligzdas un sazinieties ar tuvāko servisa centru
- Pretējā gadījumā var rasties bīstamas situācijas saistībā ar elektrisko strāvu vai aizdegšanos.
- Ja, nomainot apgaismojuma lampu, saskaroties ar grūtībām, sazinieties ar servisa pārstāvi.
- Ja ierīcei ir LED spuldzīte, nenovietojiet spuldzītes vāciņu un neizmantojiet LED spuldzīti pats.
- Sazinieties ar vietējo servisa pārstāvi.
- Ja ledusskapī ir puteklis vai ūdens, atvienojiet kontaktdakšu no kontaktligzdas un sazinieties ar vietējo „Samsung Electronics” servisa centru.
- Pastāv aizdegšanās risks.

PIESARDZĪBAS SIMBOLI SAISTĪBĀ AR IERĪCES



PIESARDZĪBA LIETOŠANĀ



- Lai panāktu optimālu ledusskapja darbību:
 - nenovietojiet ēdienes pārāk tuvu ventilācijas atverēm ledusskapja aizmugurē, jo šādi var tikt traucēta brīva gaisa cirkulācija ledusskapī;
 - pirms ēdiena ievietošanas ledusskapī kārtīgi ietiniet tos vai ievietojiet hermētiskus traukus;
 - neievietojiet jaunu ēdiena sasaldēšanai blakus jau sasaldētam ēdienam.
 - Neievietojiet saldētavā gāzētus vai dzirkstošus dzērienus. Neievietojiet saldētavā pudeles vai stikla traukus.
 - Šķidrums traukos var sasalt un pārplēst trauku, šādi pastāv risks savainoties vai sabojāt ierīci.
 - Nemainiet ledusskapja funkcijas un nemēģiniet tās modificēt.
 - Izmaiņu vai modificēšanas rezultātā var gūt ievainojumus un izraisīt mantas bojājumus. Jebkāda veida izmaiņas vai modifikācijas, ko šai ierīcei veikusi trešā persona, netiek paredzētas SAMSUNG garantijas pakalpojumā, kā arī SAMSUNG neuzņemas atbildību par drošības problēmām un bojājumiem, kas radušies trešās puses veiktu modifikāciju rezultātā.
 - Nenosprostojiet gaisa atveres.
 - Ja gaisa atveres tiek nosprostotas, jo īpaši ar plastmasas maisiņu, ledusskapī dzesēšanas process var notikt pārāk ilgi. Ja dzesēšanas periods pārāk ietilpst, ūdens filtrs var salūzt un izraisīt ūdens noplūdi.
 - Neievietojiet jaunu ēdiena sasaldēšanai blakus jau sasaldētam ēdienam.
 - Lūdzam ievērot saldētu produktu maksimālo uzglabāšanas laiku un derīguma termiņu.
 - Piepildiet ūdens tvertni, ledus vanniņu un ledus kubiņu trauciņu ar dzeramo ūdeni.
 - Izmantojiet tikai to ledus pagatavošanas ierīci, kas iekļauta ledusskapja komplektācijā.

- Ūdensspiegādi ledusskapim drīkst uzstādīt/pievienot tikai atbilstoši kvalificēta persona un tā jāpievieno tikai dzeramā ūdens padevei.
- Neizsmidziniet uz ierīces virsmas gaistošas vielas, piemēram, insekticīdus.
- Tas ir kaitīgi cilvēkiem, kā arī var izraisīt elektriskās strāvas triecienu, ugunsgrēku vai traucējumus ierīces darbībā.

PIESARDZĪBAS SIMBOLI SAISTĪBĀ AR TĪRĪŠANU UN APKOPI



PIESARDZĪBA



- Netīriet ierīci, smidzinot tieši virsū uz tās ūdeni.
- Pastāv ugunsgrēka vai elektriskās strāvas trieciena risks.
- Ledusskapja tuvumā nenovietojiet un neizmantojiet lietas, kas ir jutīgas pret temperatūru, piemēram, uzliesmojošus aerosolus, uzliesmojošus priekšmetus, sauso ledu, zāles vai ķīmiskas vielas. Neuzglabājiet ledusskapī viegli gaistošus vai uzliesmojošus priekšmetus vai vielas (benzolu, atšķaidītāju, propāna gāzi, utt.).
- Ledusskapis ir paredzēts tikai pārtikas uzglabāšanai.
- Pretējā gadījumā var tikt izraisīts ugunsgrēks vai sprādziens.
- Nesmidziniet tīrīšanas līdzekļus tieši uz displeja.
- Uz displeja uzdrukātie burti var nolobīties.
- Regulāri notīriet visus nefūrumus, piemēram, putekļus vai mitrumu, no strāvas kontaktdakšas spailēm un kontaktiem, izmantojot sausu drānu.
- Pretējā gadījumā pastāv elektriskās strāvas trieciena vai aizdegšanās risks.
- Nolieciet pirkstus vai citus priekšmetus izplūdes atverē un ledus teknē.
- Tas var radīt ievainojumus vai ierīces bojājumus.



- Pirms tīrīšanas vai apkopes veikšanas, atvienojiet ierīci no sienas kontaktligzdas.



BRĪDINĀJUMS

Tīriet ar sausu drānu un neitrālu mazgāšanas līdzekli.



PIESARDZĪBA

BRĪDINĀJUMA ZĪMES SAISTĪBĀ AR PAAUGSTINĀTU RISKU, ATBRĪVOJOTIES NO IERĪCES



- Pirms atbrīvojoties no ierīces pēc nolietošanas, pārliecinieties, vai neviena no caurulītiem ledusskapja aizmugurē nav bojāta.
- Ledusskapī kā aukstumnesējs tiek izmantota viela R600a un R-134a. Pārbaudiet kompresora datu plāksnīti ledusskapja aizmugurē vai raksturlielumu

uzlīmi ledusskapja iekšpusē, lai pārliecinātos, kāda dzesējošā viela tiek izmantota Jūsu ledusskapim. Ja ledusskapī tiek izmantota viela R600a (viegli uzliesmojoša gāze), sazinieties ar vietējo varas iestādi.

- Nododot atkritumos šo vai citu(-s) ledusskapī(-jus), izņemiet durvis/noņemiet durvju blīves, durvju slēdzeni, lai ierīcē netiktu iesprostoti bērni vai dzīvnieki. Atstājiet plauktus vietā, lai bērni nevar ierāpties ierīcē. Bērni ir jāpieskata, lai pārliecinātos, vai viņi neiekāpi un nespēlējas ar šo ierīci.
- Ledusskapja iepakojuma materiālus nododiet atkritumos videi drošā veidā.



PAPILDU PADOMI PAREIZAI IERĪCES LIETOŠANAI

- Strāvas padeves traucējumu gadījumā sazinieties ar vietējo elektroenerģijas uzņēmumu un noskaidrojiet, cik ilgs būs strāvas padeves pārtraukums.
- Lielākajā daļā gadījumu strāvas padeves traucējumi tiek novērsti stundas vai divu laikā, un tas neietekmēs temperatūru ledusskapī. Tomēr, kamēr nav elektrības, pēc iespējas retāk vajadzētu atvērt ledusskapja durvis.
- Ja strāvas padeves pārtraukums ilgs vairāk kā 24 stundas, izņemiet visus sasaldētos produktus.
- Ja ledusskapis aprīkots ar slēdzeni, atslēgas jāuzglabā bērniem nepieejamā vietā un nevis ierīces tuvumā.
- Ierīce nedarbosies pareizi (iespējama produktu atkušana un pārāk augsta temperatūra produktu saldēšanas nodalījumā), ja tā ilgu laiku novietota telpā ar zemāku temperatūru, nekā to paredzējis ierīces ražotājs.
- Neuzglabājiet ledusskapī produktus, kas zemā temperatūrā bojājas, piemēram, banānus vai melones.
- Šis ledusskapis ir aprīkots ar apsarguma novēršanas tehnoloģiju, kas nozīmē, ka to nav nepieciešams manuāli atkausēt, jo tas notiek automātiski.
- Temperatūras paaugstināšanās atkausēšanas laikā nepārsniedz ISO normas. Ja vēlaties izvairīties no pārmērīgas saldēto produktu temperatūras paaugstināšanās atkausēšanas laikā, lūdzu, ietiniet saldētos produktus vairākās papīra kārtās, piemēram, avīzē.
- Temperatūras paaugstināšanās saldētai pārtikai atkausēšanas laikā var saīsināt tās uzglabāšanas laiku.
- Nav nepieciešams atvienot ledusskapī no elektrības padeves, ja būsiet prom mazāk kā trīs nedēļas. Izņemiet visu pārtiku, ja dodaties prom uz trīs vai vairāk nedēļām. Atvienojiet ledusskapī no sienas kontaktligzdas, iztīriet to, izskalojiet un nožāvējiet.

- Satur fluorētas siltumnīcefekta gāzes, kas iekļautas Kioto Protokola.
- Putas pildītas ar fluorētām siltumnīcefekta gāzēm. Putu piedeva: Perfluorheksāns
Globālās sasilšanas potenciāls (GWP) = 9,000

Padomi enerģijas taupīšanai

- Ierīci uzstādiet vēsā, sausā telpā ar piemērotu ventilāciju.
Pārliecinieties, vai ierīce nav novietota tiešā saules gaismā, un nenovietojiet to tiešā siltuma avotu tuvumā (piemēram, pie radiatora).
- Nekādā gadījumā neaizsprostojiet ierīces ventilācijas atveres vai restes.
- Pirms ēdienu ievietošanas ledusskapī ļaujiet karstiem ēdieniem atdzist.
- Lai atkausētu sasaldētus produktus, ievietojiet tos ledusskapī. Šādi Jūs varat izmantot sasaldēto produktu zemo temperatūru, lai atdzēsētu produktus ledusskapī.
- Ievietojot vai izņemot produktus no ierīces, neatstājiet durvis ilgu laiku atvērtas. Jo īsāku laiku durvis ir atvērtas, jo mazāk saldētavā veidosies ledus.
- Regulāri notīriet ledusskapja aizmuguri. Putekļi palielina strāvas patēriņu.
- Neuzstādiet temperatūru zemāk kā nepieciešams.
- Nodrošiniet pietiekamu vietu gaisa izplūdei pie ledusskapja pamatnes un pie aizmugures sienas.

Neapsedziet gaisa ventilācijas atveres.

- Uzstādot ledusskapi, nodrošiniet pietiekamas atstarpes no labās, kreisās, apakšējās un augšējās malas.
Šādi Jums izdosies samazināt enerģijas patēriņu un ar to saistītās izmaksas.

Saturs

LEDUSSKAPJA UZSTĀDĪŠANA	6
SAMSUNG LEDUSSKAPJA LIETOŠANA	12
PROBLĒMU NOVĒRŠANA	18

Ledusskapja uzstādīšana

SAGATAVOŠANĀS LEDUSSKAPJA UZSTĀDĪŠANAI

Apsveicam Jūs ar SAMSUNG ledusskapja iegādi! Cerams, Jūs novērtēsiet daudzās šī ledusskapja modernās funkcijas un efektivitāti, ko spēj Jums nodrošināt šī ierīce.

Ledusskapja optimālā atrašanās vieta

- Izvēlieties vietu, kur var viegli piekļūt ūdens piegādei.
- Izvēlieties vietu, kura nav pakļauta tiešai saules gaismai.
- Izvēlieties vietu ar horizontālu (vai gandrīz horizontālu) grīdu.
- Izvēlieties novietojumu tā, lai būtu pietiekami daudz vietas brīvai durvju atvēršanai.
- Pa labi, kreisi, aiz muguras un augšā jābūt pietiekami daudz vietai gaisa cirkulācijai.
Ja apkārt ledusskapim nav paredzēts pietiekami daudz vietas, iekšējā dzesēšanas sistēma var nedarboties pareizi.

- Lūdzu, pārliecinieties, vai gadījumā, ja nepieciešams veikt ierīces apkopi un remontu, ir iespējams brīvi to pārvietot.

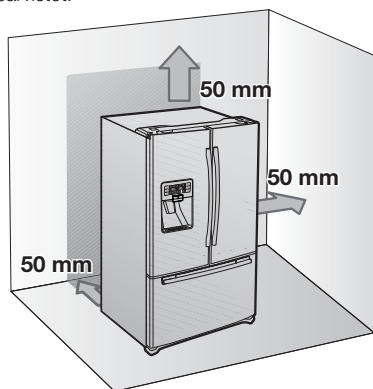

6_ Drošības informācija

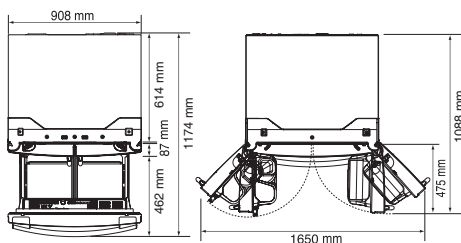

 Uzstādot ledusskapi, pārliecinieties, vai atstarpe pie tā labās, kreisās, apakšējās un augšējās malas ir pietiekama. Tas ļaus samazināt enerģijas patēriņu un ekonomēt naudu par elektrības rēķiniem.

• Neuzstādi ledusskapi vietā, kur temperatūra ir zemāka par 10°C.

Ledusskapja pārvietošana

Lai nesabojātu grīdu, pārliecinieties, ka izlīmeņošanas kājas ir paceltas (virs grīdas).

Skatiet lietošanas pamācībā sadaļu „Durvju noregulēšana” (9. lpp.)

GRĪDAS SEGUMS

Lai ledusskapi pareizi uzstādītu, tam jāatrodas uz līdzenas, cietas virsmas, kas ir vienādā augstumā ar grīdu. Šai virsmai jābūt pietiekoši stabīlai, lai spētu balstīt pilnībā piepildītu ledusskapi (apmēram 299 kg).



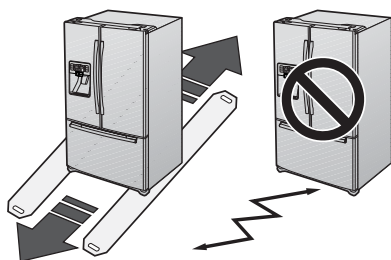

Lai pasargātu grīdas apdari vietā, kur strādājat, izgrieziet lielāku kartona gabalu un novietojiet to zem ledusskapja. Pārvietojot ledusskapi, velciet ierīci taisni ārā un pastumiet uz aizmuguri.



LEDUSSKAPJA DURVJU IZŅEMŠANA

Ja ledusskapis ir pārāk liels, lai to ienestu pa durvīm, ledusskapja durvis var izņemt.

Nepieciešamie instrumenti (nav iekļauti komplektā)

		
Krustveida skrūvgriezis	Plakanais skrūvgriezis	Uzgriežņu atslēga (10 mm)
		
Knaibles	Universālā atslēga (5 mm)	

 **BRĪDINĀJUMS** Pirms durvju vai atvilktnu izņemšanas atvienojiet strāvu no ledusskapja.

 Uzmanieties, lai noņemšanas laikā nenomestu, nesabojātu vai nesaskrāpētu durvis/atvilktni.

• Uzmanieties, lai nesvainotos durvju/atvilktnu noņemšanas laikā.

• No jauna kārtīgi piestipriniet durvis/atvilktni, lai izvairītos no:

- mitruma gaisa sūces dēļ;
- nevienmērīgas durvju noregulēšanas;
- lieka stāvas patēriņa neatbilstoša noblīvējuma dēļ.

LEDUSSKAPJA DURVJU IZJAUKŠANA

1. Kad durvis ir atvērtas, noņemiet eņģu vāku **(1)** ar plakano skrūvgriezi un aizveriet durvis. Izņemiet 3 skrūves, kas notur eņģu vāku un noņemiet eņģu vāku **(2)**.

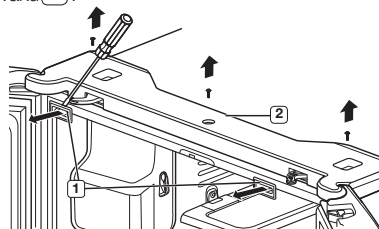

2. Atvienojiet abus savienotājus **(3)** katrā vāciņā augšējā pusē, vienu savienotāju **(7)** no labās puses durvīm un otru savienotāju **(4)** no kreisās puses durvīm. Atvienojiet cauruli **(5)**, piespiežot ūdenslīnijas uzsmavas tumši pelēko detaļu **(6)**.

 Ja uz uzsmavas ir sarkanā skava, pirms caurules atvienošanas tā ir jānoņem.

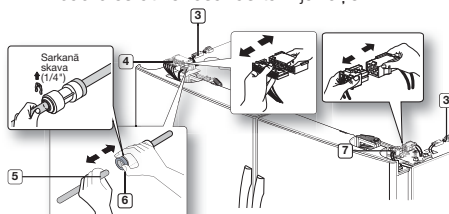

Uzstādīšana _7

3. Ar uzgriežņu atslēgu (10 mm) izskrūvējiet 3 seškantu skrūves (7), kas piestiprinātas augšējai kreisai un labajai durvju eņģei. Ar krustveida skrūvgriezi izskrūvējiet sazēmējuma skrūvi (8), kas pievienota augšējai kreisai un labajai durvju eņģei (9).

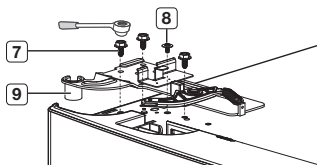

4. Celiet durvis taisni uz augšu, lai tās izņemtu.

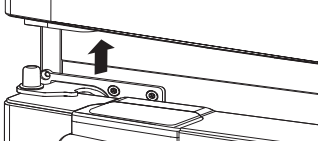

5. Ar plakano skrūvgriezi izskrūvējiet abas skrūves (10), kas piestiprinātas augšējai kreisai un labai durvju eņģei. Ar uzgriežņu atslēgu (5 mm), atskrūvējiet abas seškantu skrūves (11), kas piestiprinātas apakšējai kreisai un labai durvju eņģei. Izņemiet apakšējās kreisās un labās durvju eņģes (12).

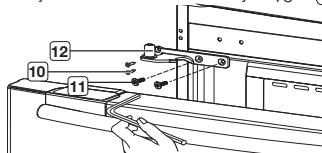

LEDUSSKAPJA DURVJU PIELIKŠANA ATPAKĀJ

Lai pieliktu atpakaļ ledusskapja durvis, samontējiet detaļas apgriezītā secībā.

1. Ūdenslīnija pilnībā jāievieto līdz caurspīdīgās uznavas centram (A veids) vai līdz atzīmei (B veids), lai novērstu ūdens noplūdi no izplūdes atveres.
2. Ievietojiet skavu uzstādīšanas pakā un pārliecinieties, ka tā stingri notur līniju.

A veids

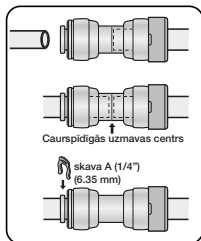

B veids

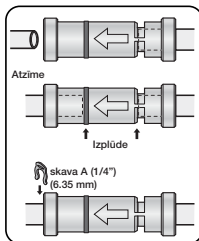

8_ Uzstādīšana

SALDĒTAVAS ATVILKTNES IZJAUKŠANA

1. Pilnībā iespiediet augšējo atvilktni.

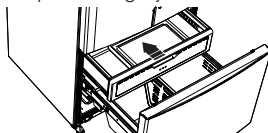

2. Izņemiet noliecamo kabatiņu (1), vienlaicīgi pavelkot abas konsoles (2) uz augšu.

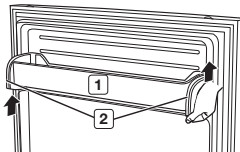

3. Izņemiet apakšējo kasti (3), izceļot kasti no sliežu sistēmas.

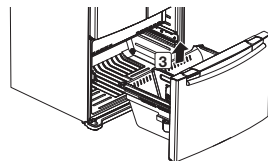

4. Izskrūvējiet četras 10 mm seškantu skrūves no abām pusēm.

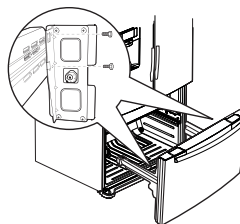

5. Noceliet saldētavas durvis no sliedēm.

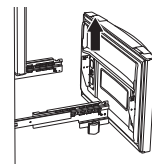

PIESARDZĪBA

Ja saldētavas atvilktnēs ir pārāk daudz pārtikas, saldētavas durvis var kārtīgi neizvērties un var izveidoties apsarmojums.

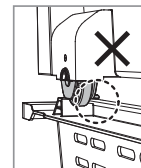
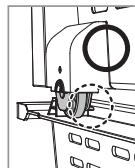

SALDĒTAVAS ATVILKTNES SAMONTĒŠANA

Lai no jauna uzstādītu saldētavas atvilktnes, samontējiet detaļas apgrieztā secībā.

DURVJU NOREGULĒŠANA

Tagad durvis ir uzliktas atpakaļ, tāpēc jāpārliedzinās, vai ledusskapis ir līmenī, lai varētu veikt beigu iestatišanu. Ja ledusskapis nebūs nolīmeņots, durvis nestāvēs taisni. Ievietojiet plakano skrūvgriezi gropē kreisās puses kājā un pagrieziet to pretēji pulksteņrādītāja virzienam, lai nolīmeņotu ledusskapi. (Ja griežat kājiņu pulksteņrādītāja virzienā, ledusskapis tiek nolaists, ja griežat pretēji pulksteņrādītāja virzienam tas tiek pacelts).

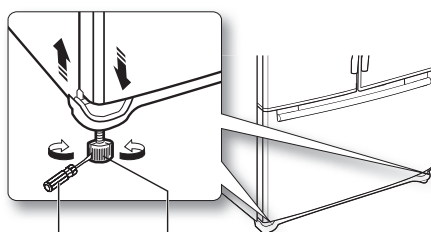

Plakana skrūvgriezis Kājiņa



Lai izvairītos no iespējamiem ievainojumiem vai ierīces bojājumiem, kas var rasties, ledusskapim sasveroties, abām kājiņām jāpieskaras grīdai.



Ja labā puse ir zemāk, veiciet to pašu darbību, bet tikai ar labo kājiņu.

NELIELA DURVJU REGULĀCIJA

Atcerieties, ka ledusskapja regulācija nepieciešama, lai durvis būtu ideālā līmenī. Ja Jums nepieciešama palīdzība, pārskatiet iepriekšējo pamācības sadaļu par ledusskapja līmeņošanu.

Ja kreisās durvis atrodas zemāk par labās puses durvim.

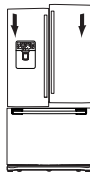

Ja kreisās durvis atrodas augstāk par labās puses durvim.

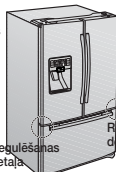

Regulēšanas detaļa Regulēšanas detaļa

1. Attaisot atvilktni **1**, varat redzēt apakšējo enģi **2**.

2. Uzlieciet komplektā iekļauto universālo atslēgu **3** uz apakšējās enģes **4**.
3. Noregulējiet augstumu, griežot universālo atslēgu **3** pulksteņrādītāja virzienā (↺) vai pretēji pulksteņrādītāja virzienam (↻).

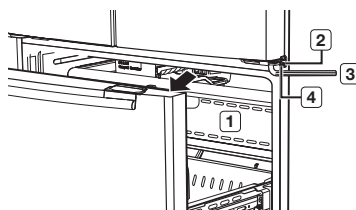

Griežot pulksteņrādītāja kustības virzienā (↺), durvis virzīsies uz augšu.

1. Pēc durvju noregulēšanas ievietojiet komplektā piegādāto stiprinājuma gredzenu **5**, izmantojot knaibles **6**, spraugā starp enģes starpliku **7** un apakšējo enģi **8**. Stiprinājuma gredzenu daudzums, ko nepieciešams ievietot, ir atkarīgs no spraugas lieluma.

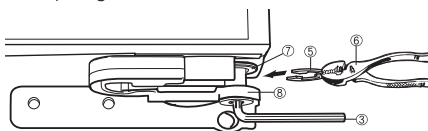

Komplektā ar ledusskapi tiek piegādāti divi stiprinājuma gredzeni.

Katra stiprinājuma gredzenu biezums ir 1 mm.

SALDĒTAVAS ATVILKTNES IZLĪMEŅOŠANA

Regulēšanas detaļa

Regulēšanas detaļa

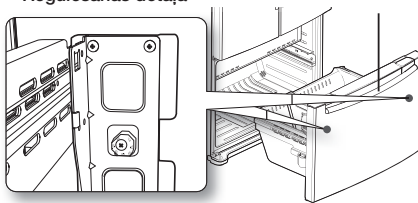

1. Saldētavas atvilktnē atrodiet augstuma regulatoru **1**.
Atskrūvējiet četras krustveida skrūves **2**, lai nedaudz atlaistu durvis.

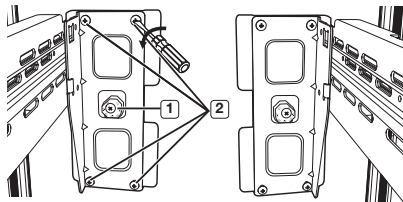

2. Ar krustveida skrūvgriezi atskrūvējiet kontroles skrūvi **3**.

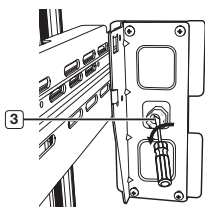

3. Atodiet labāko līmeni, lai noregulētu durvju slīpumu.

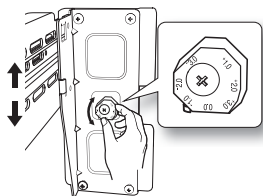

Piemērs: Slīpums ir aptuveni 2 mm, kā parādīts zemāk.

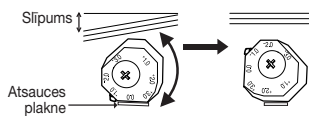

- Pagrieziet augstuma regulatoru uz -2.0, lai samazinātu durvju slīpumu.

Pēc noregulēšanas vispirms pieskrūvējiet skrūvi **3** un pēc tam skrūvi **2**.

ŪDENS CAURULES PĀRBAUDE

Ūdens dispensers ir tikai viena no Jūsu jaunā SAMSUNG ledusskapja noderīgajām iespējām. Lai uzlabotu veselību, SAMSUNG ūdens filtrs atdala no ūdens nevajadzīgās daļiņas. Tomēr tas nesterilizē vai neiznīcina mikroorganismus. Lai veiktu to, jāiegādājas ūdens attīrīšanas sistēma.

10_ Uzstādīšana

Lai ledus veidotājs darbotos pareizi, nepieciešams vismaz 138-862 Kpa ūdens spiediens. Normālos apstākļos 170 ml papīra krūzīti var piepildīt 10 sekundēs.

Ja ledusskapis uzstādīts vietā ar zemu ūdens spiedienu (mazāku par 138 Kpa), ieteicams uzstādīt ūdens spiediena palielinātāju, lai kompensētu zemo spiedienu. Pārbaudiet, vai ūdens uzpildes trauks ledusskapī ir pareizi piepildīts. Lai to izdarītu, nospiediet ūdens dispensera sviru, līdz ūdens sāk izplūst no ūdens atveres.



Ūdens caurules uzstādīšanas piederumi ir pieejami pie ierīces izplatītāja un iegādājami par papildus samaksu.

Mēs iesakām izmantot komplektu ar vara caurulēm.

Pārbaudiet, vai komplektācijā iekļauti norādītie piederumi.

Ūdens filtrs	Universālā atslēga	Stiprinājums
Kompresijas veidgabals	Kompresijas uzgrieznis	

Ūdens padeves caurules pievienošana

1. Vispirms izslēdziet galveno ūdens padeves krānu un izslēdziet ledus pagatavošanas ierīci.
2. Atrodiet tuvāko aukstā ūdens cauruli.
3. Pēc ūdens pievienošanas ūdens filtram ieslēdziet atpakaļ galveno ūdens padeves krānu un pirms lietošanas izlaižiet caur filtru apmēram 3 l ūdens (skalojiet aptuveni 6 minūtes).

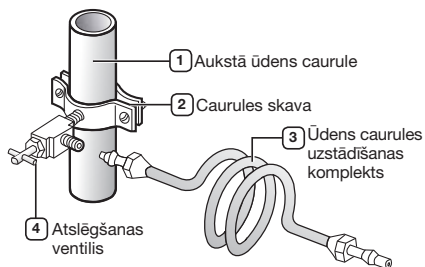

ŪDENS CAURULES UZSTĀDĪŠANA

Ūdens caurules pievienošana ledusskapim

Lai izveidotu šo savienojumu, Jums jāiegādājas vairāki priekšmeti. Šis lietas iespējams atrast vietējā santehniko līdzekļu veikalā.

• 6,35 mm kompresijas uzgrieznis	• vara caurule
• plastmasas caurule	• metāla uzgalis

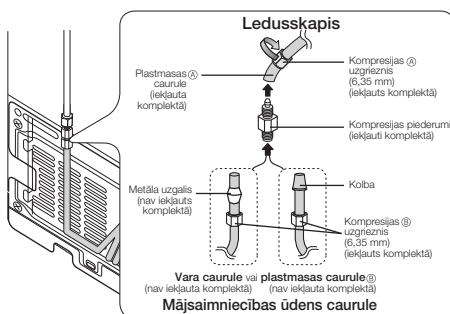

1. Noņemiet kompresijas uzgriezni no komplektā piegādātās plastmasas caurules (A).
2. Pievelciet kompresijas uzgriezni (A) uz 6,35 mm kompresijas piederumiem.
 - Ja izmantojat vara caurules, noņemiet kompresijas uzgriezni (B) (nav iekļauts komplektā) un metāla uzgali (nav iekļauts komplektā), kā parādīts attēlā.
 - Ja izmantojat plastmasas caurules (B), ievietojiet plastmasas caurules veidoto galu (kolba) (B) kompresijas piederumā. Neizmantojiet bez plastmasas caurules veidotā gala (kolba) (B).

3. Pievelciet kompresijas uzgriezni (C) uz kompresijas piederuma. Nepievelciet kompresijas uzgriezni (C) pārāk cieši.
4. Pieslēdziet ūdens padevi un pārbaudiet, vai nav noplūdes.

 Pievienojiet ūdens cauruli tikai pie dzeramā ūdens avota. Ja nepieciešams labot vai izjaukt ūdens caurules, nogrieziet 6,35 mm no plastmasas caurules, lai pārliecinātos, ka savienojums ir kārtīgs un bez noplūdes.

Ūdens filtra uzstādīšana

1. Noņemiet ūdens filtra vāku (1).
2. Noņemiet piestiprināto vāciņu, griežot to pretēji pulksteņrādītāja kustības virzienam. Nolieciet vāciņu drošā vietā, lai vēlāk varētu to uzlikt, ja filtru neizmantošiet.
3. Izņemiet ūdens filtru no kastītes un uzlīmējiet nomaīņas uzlīmi uz filtra, kā parādīts attēlā. Uzlīmējiet uz filtra uzlīmi, kurā norādīts datums sešus mēnešus priekšu no filtra nomaīņas brīža. Piemēram, nomainot ūdens filtru martā, uzrakstiet uz uzlīmes "SEPT", lai atcerētos nomainīt filtru septembrī. Tādējādi Jūs zināsit, kad pienācis laiks nomainīt filtru. Parasti filtrs jāmaina ik pēc 6 mēnešiem.

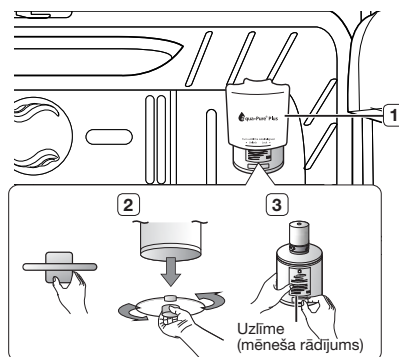

4. Noņemiet filtra vāciņu un ievietojiet filtru tā apvalkā.
5. Lēnām pagrieziet ūdens filtru pulksteņrādītāja kustības virzienā par 90°, lai sakristu ar marķējuma indikatoru uz vāciņa, nostiprinot filtru vietā. Pārbaudiet, vai filtra uzlīmes centra atzīme ir vienā līnijā ar filtra vāka centru, kā parādīts attēlā. Nepārvelciet!

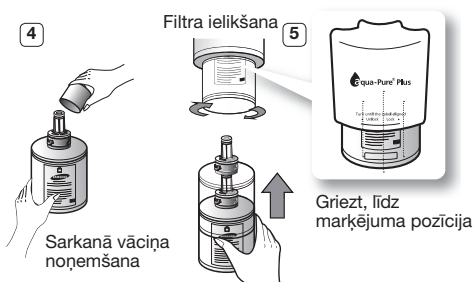

 Pirms filtra uzstādīšanas labajā pusē jānoņem augšējais stikla plaukts.

Visu nevajadzīgo pārpalikumu attīrīšana no ūdens caurules pēc ūdens filtra uzstādīšanas

1. IESLĒDZIET galveno ūdens padeves krānu un IZSLĒDZIET vārstu uz ūdens padeves cauruli.
2. Laidiet ūdeni caur dispenseru, līdz tekošais ūdens ir tīrs (aptuveni 6-7 minūtes). Tas attīrīs ūdens padeves sistēmu, un no caurulēm izplūdis gaiss.
3. Dažās mājsaimniecībās var būt nepieciešama papildus sistēmas skalošana.
4. Atveriet ledusskapja durvis un pārliecinieties, vai no ūdens filtra netek ūdens.

 Kārtīgi izskalojiet dispenseru, citādi no tā var sūkties ūdens.

To var izraisīt caurulē ieplūdušais gaiss.

SAMSUNG ledusskapja lietošana

VADĪBAS PANEĻA IZMANTOŠANA

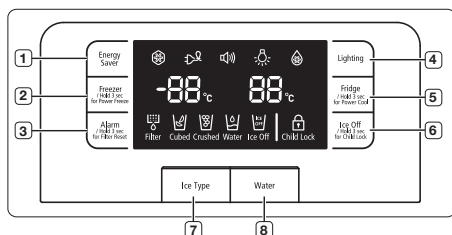

<p>1 „Energy Saver” (enerģijas taupīšanas) taustiņš</p>	<p>Labākai energoefektivitātei nospiediet „Energy Saver” taustiņu (⏻). Ja uz durvīm rodas kondensāts, izslēdziet enerģijas taupīšanas režīmu.</p>
<p>2 „Freezer” (saldētava)/ „Hold 3 sec for Power Freezer Button” (turiet nospiestu 3 sek., lai aktivizētu ātrās saldēšanas režīmu) taustiņš</p>	<p>Nospiediet taustiņu „Freezer”/ „Hold 3 sec for Power Freezer” (⊖), lai iestatītu saldētavā vēlamo temperatūru. Temperatūru var iestatīt no -14°C līdz -22°C. Nospiediet un 3 sekundes turiet piespiestu „Freezer/Hold 3 sec for Power Freezer” taustiņu, lai samazinātu laiku, kas nepieciešams produktu sasaldēšanai saldētavā. Tas var būt noderīgi, ja nepieciešams ātri sasaldēt ēdienus, kas ātri bojājas, vai ja temperatūra saldētavā ir ļoti paaugstinājusies (piemēram, durvis tikušas atstātas vaļā). Izmantojot šo funkciju, palielināsies elektroenerģijas patēriņš. Neaizmirstiet to izslēgt, ja nav nepieciešams izmantot šo funkciju, un pārslēdziet saldētavu uz sākotnējo temperatūras iestatījumu. Lai izslēgtu ātrās sasaldēšanas funkciju, atkal nospiediet un turiet 3 sekundes nospiestu „Freezer/Hold 3 sec for Power Freezer” taustiņu. Ja nepieciešams saldēt lielu daudzumu pārtikas produktu, aktivizējiet ātrās sasaldēšanas funkciju jau 20 stundas iepriekš.</p>
<p>3 „Alarm/Hold 3 sec for Filter Reset” (skaņas signāla/turiet 3 sek. nospiestu, lai atiestatīti filtru) taustiņš</p>	<p>Piespiediet „Alarm” taustiņu (🔔), lai izslēgtu skaņas signālu, kas atskan, kad durvis ir ilgstoši atvērtas. Kad vecais ūdens filtrs ir nomainīts pret jaunu, atiestatiet indikatoru, 3 sekundes turot piespiestu „Alarm” taustiņu. Indikators atkal iedegas pēc 6 mēnešiem, lai informētu Jūs, ka pienācis laiks nomainīt ūdens filtru.</p>

<p>3 „Alarm/Hold 3 sec for Filter Reset” (skaņas signāla/turiet 3 sek. nospiestu, lai atiestatīti filtru) taustiņš</p>	<p>Pēc filtra ievietošanas indikators izgaismojas zilā krāsā. Filtra indikators izgaismojas gaiši rozā, kad filtrs būs lietots 5 mēnešus. Filtra indikators (🔔) izgaismojas sarkans, kad būsiet lietojis filtru 6 mēnešus.</p>
<p>4 „Lighting” (apgaismojuma) taustiņš</p>	<p>Piespiediet „Lighting” taustiņu (💡), lai ieslēgtu dispensera LED lampu.</p>
<p>5 „Fridge/Hold 3 sec for Power Cool” (ledusskapis/turiet 3 sek. piespiestu, lai aktivizētu ātras atdzesēšanas funkciju) taustiņš</p>	<p>Piespiediet „Fridge/Hold 3 sec for Power Cool” taustiņu (🌡), lai iestatītu ledusskapī vēlamo temperatūru. Temperatūru iespējams iestatīt no 1-7°C. 3 sekundes turiet piespiestu „Fridge/Hold 3 sec for Power Cool” taustiņu, lai samazinātu produktu atdzesēšanai nepieciešamo laiku. Tas var būt noderīgi, ja nepieciešams ātri atdzesēt ēdienus, kas ātri bojājas, vai ja temperatūra ledusskapī ir ļoti paaugstinājusies (piemēram, durvis tikušas atstātas vaļā). Lai izslēgtu ātras atdzesēšanas funkciju, atkal nospiediet un turiet 3 sekundes nospiestu „Fridge/Hold 3 sec for Power Cool” taustiņu.</p>
<p>6 „Ice Off /Hold 3 sec to Child Lock” (ledus pagatavošanas funkcijas izslēgšanas/bērnu drošības) taustiņš</p>	<p>Piespiediet „Ice Off” taustiņu (🧊), lai izslēgtu ledus pagatavošanas funkciju. Ilgāk par 3 sekundēm turot piespiestu „Ice Off”, displejs un dispensers noblōķējas.</p>
<p>7 „Ice Type” (ledus veida izvēles) taustiņš</p>	<p>Piespiediet „Ice Type” taustiņu, lai izvēlētos ledus veidu. Spiežot taustiņu, varat izvēlēties veidot ledu kubciņos vai sasmalcinātu ledu. Kad esat izdarījis izvēli, viegli uzspiediet ar glāzi uz dispensera sviras. Šo režīmu nevar izmantot vienlaicīgi ar ūdens režīmu.</p>
<p>8 „Water” (ūdens) taustiņš</p>	<p>Piespiediet „Water” taustiņu, lai izlaistu ūdeni. Papildus izslēgšanas režīms nav. Kad esat izdarījis izvēli, viegli uzspiediet ar glāzi uz dispensera sviras. Šo taustiņu nevar izmantot vienlaicīgi ar „Ice Type” taustiņu. Piespiežot „Ice Type” taustiņu, ūdens režīms tiek izslēgts.</p>

 Dažas funkcijas sāk darboties ar dažu sekunžu aizkavi, bet citas sāk darboties nekavējoties. Tas ir normāli.

VADĪBAS PANEĻA IZMANTOŠANA

Pamattemperatūra saldētavā un ledusskapja nodalījumos

Pamata un/vai ieteicamā temperatūra saldētavā un ledusskapja nodalījumos ir attiecīgi -19°C un 3°C. Ja temperatūra saldētavā vai ledusskapja nodalījumos ir pārāk augsta vai zema, noregulējiet temperatūru manuāli.

Saldētavas temperatūras kontrole

Saldētavas temperatūru var iestatīt robežās no -14°C līdz -25°C pēc nepieciešamības.

Nospiediet atkārtoti „Freezer” taustiņu, līdz temperatūras displejā parādās nepieciešamā temperatūra.

Ievērojiet, ka tādi produkti kā saldējums var izkust pat pie -15°C. Temperatūra displejā mainās secīgi no -22°C līdz -14°C. Tiklīdz rādījums displejā sasniedz -14°C, tas atkal sāk rādīt no -22°C.

Ledusskapja temperatūras kontrole

Ledusskapja temperatūru var iestatīt robežās no 7°C līdz 1°C pēc nepieciešamības.

Atkārtoti nospiediet „Freezer” taustiņu, līdz temperatūras displejā parādās nepieciešamā temperatūra. Temperatūras iestatīšanas process ledusskapim ir tāds pats kā saldētavai.

Lai iestatītu vajadzīgo ledusskapja temperatūru, piespiediet „Fridge” taustiņu. Pēc dažām sekundēm temperatūra ledusskapī sāk mainīties uz no jauna iestatīto temperatūru. Tas tiks attēlots ciparu displejā.



- Temperatūra saldētavā vai ledusskapī var paaugstināties no pārāk biežas durvju atvēršanas vai ievietojot lielu silta vai karsta ēdiena apjomu.

- Tas var izraisīt ciparu displeja mirgošanu. Tad, kad saldētava un ledusskapis sasniegs iestatīto temperatūru, mirgošana apstāsies.
- Ja mirgošana turpinās, iespējams, nepieciešams atiestatīt ledusskapī. Mēģiniet atvienot ledusskapī no kontaktligzdas, pagaidiet apmēram 10 minūtes un pievienojiet to atpakaļ.
- Temperatūra vēsuma kamerā var nedaudz atšķirties, tas ir atkarīgs no vietas iekšpusē.
- Ja komunikācijā starp displeju un galveno vadību rodas kļūme, „Pantry” (glabātavas) displejs var mirgot. Kad glabātavā tiek atjaunota parastā temperatūra, displejs beidz mirgot. Ja displejs ilgstoši mirgo, sazinieties ar „SAMSUNG Electronics” servisa centru.

AUKSTĀ ŪDENS DISPENSERA LIETOŠANA

Nospiediet „Ice” (ledus) / „Water” (ūdens) taustiņu, lai veiktu izvēli.



- Pālieciet glāzi zem ledus tvertnes un viegli piespiediet ledus dispensera sviru ar glāzi. Pārliecinieties, ka glāze ir vienā līmenī ar dispenseru, lai ledus gabaliņi nekrustu ārā.
- Lai nenošakstītu grīdu, uzgaidiet 2 sekundes un tikai tad nemiet glāzi nost no ledus tvertnes. Ja ledusskapja durvis atveras, dispensers nedarbojas.
- Ja pēc sasmalcināta ledus funkcijas lietošanas izvēlaties ledu kubiciņos, glāzē var iekrist neliels daudzums sasmalcināta ledus pārpalikumu.
- Ūdens dispensera uzstādīšana
Pēc uzstādīšanas vismaz 2 minūtes turiet piespiestu dispensera strēli, lai izlaistu palikušo gaisu no ūdens caurules un piepildītu ūdens sistēmu.

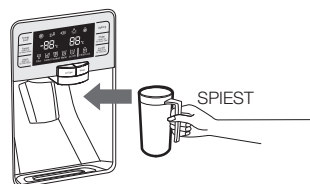

- Ja ledus nenāk ārā, izvelciet ledu spaini un piespiediet testa taustiņu, kas atrodas pa labi no ledu taisītāja.
- Nespiediet testa taustiņu bez pārtraukuma, ja tekne ir piepildīta ar ledu vai ūdeni, kā parādīts attēlā. Ūdens var pārliet pāri un ledus var saspīrēt.
- Lietošana
Lai pēc uzstādīšanas maksimāli piepildītu ledu spaini, rīkojieties sekojoši:
 1. Ļaujiet ledusskapim darboties un atdzist 24 stundas (vai 1 pilnu dienu).
 2. Pēc 24 stundām ledu gatavošanas ierīce būs kārtīgi atdzisusi.
 3. Dispensējiet glāzē 4-6 ledu kubiciņus.
 4. Pēc 8 un 16 stundām katru reizi dispensējiet pilnu glāzi ledu.

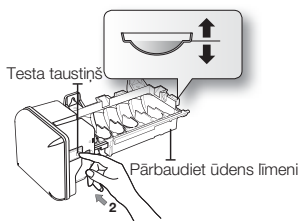

 Katru reizi, kad ir izlietots viss ledus uzreiz, jāatkārto 3. un 4. solis (pirms dispensēt pirmos 4-6 ledus kubiciņus, jānogaida 8 stundas), tādējādi ledus kubiciņi tiek papildināti un tiek nodrošināta maksimāla jauda.

Kad iztukšojat ledu no ledus spaiņa, dispensera svira jānospiež vienreiz ar ieslēgtu „ICE CUBED” (ledus kubiciņos) un vienreiz ar „CRUSHED” (sasmalcināts) funkciju, lai pēc ledus spaiņa nomaiņas ledusskapī ātrāk iegūtu jaunu ledu.

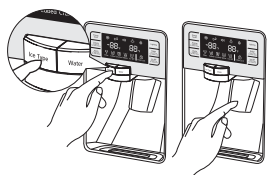

LEDUS DISPENSERA LIETOŠANA

Palieciet glāzi zem ūdens tvertnes un viegli piespiediet ūdens dispensera sviru ar glāzi. Lai izvairītos no ūdens izšļakstīšanās, pārliecinieties, ka glāze ir vienā līmenī ar dispenseru. Ja esat tikko uzstādījis ledusskapi vai uzstādījis jaunu ūdens filtru, pirms lietošanas izskalojiet caur filtru 3l ūdens (skalojiet aptuveni 6 minūtes). Pirms dzeršanas pārliecinieties, ka tek dzirds ūdens.

 Ja nelietosiet ūdens dispenseru 2-3 dienas (sevišķi vasarā), dispensētājam ūdenim var būt divaina smarža un garša. Ja tā notiek, mēs iesakām pirmās 2 glāzes izliet.

LEDUS PAGATAVOŠANAS FUNKCIJAS IZSLĒGŠANA

Ja izvēlaties „Ice Off” (ledus izslēgšanas) režīmu, izņemiet no spaiņa visus ledus kubiciņus. Ja



neizmantojat ledus dispenseru, ledus kubiciņi var saķept kopā. Pavelciet sviru uz priekšu, lai izkristu visi ledus kubiciņi, vai izņemiet saķepušos kubiciņus no spaiņa. Velciet spaini uz aizmuguri, līdz dzirdat klikšķi.

14_ Lietošana

 Ja plānojat doties ilgā atvaļinājumā vai komandējumā, aizveriet ūdens krānu un atslēdziet ūdens pievadu ledusskapim. Tas palīdzēs novērst iespējamu noplūdi. Nemēģiniet pats izjaukt ledu gatavošanas ierīci. Tas var radīt ierīces darbības traucējumus. Nemazgājiet un neapsmidziniet ledu spaini ar ūdeni. Vienkārši izslaukiet to ar sausu drānu. Lai ūdens pagatavošanas ierīce darbotos pareizi, nepieciešams 138-862 kPa ūdens spiediens.

ŪDENS DUĻĶAINUMS

Viss uz ledusskapja piegādātais ūdens plūst caur pamata filtru, kas ir sārmains ūdens filtrs. Šī procesa laikā spiediens ūdenī, kas izplūdis no filtra, paaugstinās, un skābeklis un slāpekļi piesātinās. Kad šis ūdens saskaras ar gaisu, spiediens krītas un skābeklis un slāpekļi kļūst sevišķi piesātināti un pārvēršas gaisa burbuļos. Iespējams, šo skābekļa burbuļu dēļ ūdens izskatās nedzirds. Šo skābekļa burbuļu dēļ ūdens īslaicīgi var izskatīties duļķains. Pēc dažām sekundēm ūdens kļūs dzirds.

Lai nenosļakstītu grīdu, uzgaidiet 1 sekundi un tikai tad paņemiet glāzi. Nevelciet dispensera sviru pēc ledu vai ūdens paņemšanas. Tā automātiski atgriežas savā vietā. Ledus tiek pagatavots kubiciņos.

Izvēloties funkciju „Crushed”, ledu pagatavošanas ierīce saberž ledu kubiciņus sasmalcinātā ledū.

FUNKCIJAS UN IESPĒJAS

Izlasiet šo sadaļu, lai iepazītos ar ledusskapja funkcijām un iespējām.

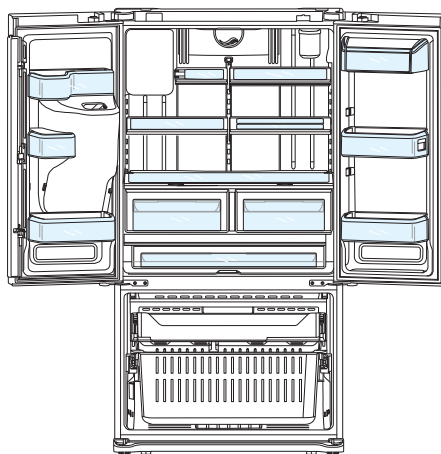

COOL SELECT PANTRY™ LIETOŠANA

„Cool Select Pantry™” ir pilna platuma atvilktnē ar noregulējamu temperatūru. Šo glabātavu var izmantot lielu paplātu, delikatešu, picu, dzērienu un daudzu citu produktu glabāšanai. Tajā ir temperatūras vadība, ar ko var noregulēt aukstuma pakāpi. Vadība atrodas pa labi no glabātavas.

- Vairākas reizes nospiediet „Temp” taustiņu, līdz izgaismojās vajadzīgais režīms. Katru reizi piespiežot „Temp” taustiņu, varat izvēlēties „Fresh” (svaigu produktu) režīmu (3°C), „Zero Zone” (nulles zonas) režīmu (0°C) un „Deli” (delikāto) režīmu (5°C). Sākotnējais uzstādījums ir „Fresh” (svaigu produktu) režīms. Lai gan uzstādījuma temperatūra atšķiras no pašreizējās temperatūras, tā automātiski tiks mainīta uz uzstādīto temperatūru.

Temperatūra

Varat izvēlēties temperatūru glabātuvē no „Deli” (5°C), „Fresh” (3°C) un „Zero Zone” (0°C) režīmiem.

Izvēles taustiņš

- Izvēloties „Deli”, glabātaves temperatūra tiek uzturēta ap 5°C. Šī opcija palīdz ilgstoši uzglabāt pārtiku svaigu.
- Izvēloties „Fresh”, glabātaves temperatūra tiek uzturēta ap 3°C. Šī opcija palīdz ilgstoši uzglabāt pārtiku svaigu.
- Izvēloties „Zero Zone”, glabātaves temperatūra tiek uzturēta ap 0°C. Šī opcija palīdz ilgstoši uzglabāt gaļu un zivis svaigas.

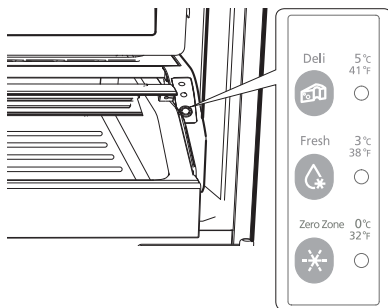

Delikātais režīms	Svaigu produktu režīms	Nulles zonas režīms
<ul style="list-style-type: none"> • ananāss • citrons • avokado • kartupeļi 	<ul style="list-style-type: none"> • gurķi • āboli • apelsīni • vīnogas • cukini • kukurūza 	<ul style="list-style-type: none"> • steiks • cietais siers • aukstā gaļa • speķis • „hot dog” maizītes

Nulles zonas režīmā augļi un dārzeņi var sabojāties. Neuzglabājiet šeit lapu salātus un līdzīgus produktus.

PIESARDZĪBA Neuzglabājiet šajā nodalījumā stikla pudeles. Sasalstot tās var saplīst un Jūs varat savainoties.

SALDĒTAVAS PIEDERUMU IZŅEMŠANA

1. Durvju kastes un piena produktu nodalījums

Lai izņemtu - vienkārši paceliet kasti uz augšu un velciet taisni ārā.

Lai atliktu atpakaļ – ieslidiniet to virs vajadzīgās vietas un stumiet uz leju, līdz tā apstājas.

PIESARDZĪBA Ja durvju kastes nav kārtīgi uzstādītas, pastāv iespēja savainoties. Neļaujiet bērniem spēlēties ar šīm kastēm. Kastu asie stūri var radīt ievainojumus.

Neuzstādiet kastes, kas pilnas ar pārtiku.

Putekļu notīrīšana – noņemiet aizsargu un nomazgājiet ūdenī.

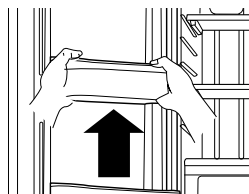

2. Rūdīta stikla plaukti

Lai izņemtu – paceliet uz augšu plaukta priekšpusi parādītajā virzienā **1** un paceliet vertikāli uz augšu **2** izvelciet plauktu.

Lai ieliktu atpakaļ – palieciet plaukta priekšpusi uz augšu un ievietojiet plaukta āķus gropēs vēlamajā augstumā. Tad nolaidiet plaukta priekšpusi, lai āķi ievietojas gropēs.

PIESARDZĪBA Rūdīta stikla plaukti ir smagi. Esiet ļoti uzmanīgs, tos izņemot.

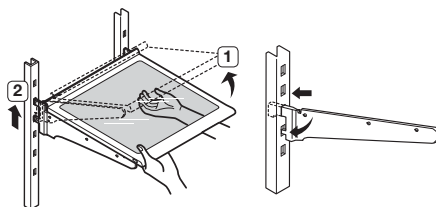

Lietošana _15

3. Dārzeņu un augļu atvilktnes

Lai izņemtu – līdz galam izvelciet atvilktni. Pālieciet atvilktnes priekšpusi uz augšu un velciet taisni ārā.

Lai atliktu atpakaļ – ielieciet atvilktni rāmja sliedēs un iespiediet atpakaļ vietā.

 Atvilktnes jāizņem, pirms var izcelt stikla plauktus virs tām.

Neatveriet atvilktnes, ja glabātuve ir atvērta. To darot, varat saskrāpēt vai salauzt atvilktnes vāku.

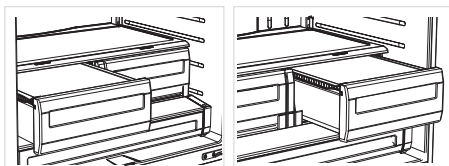

4. „Cool Select Pantry™”

Lai izņemtu glabātuvī – Līdz galam izvelciet glabātuvī. Pālieciet glabātuves priekšpusi uz augšu un izvelciet taisni ārā.

Lai atliktu atpakaļ glabātuvī – spiediet sliedes uz ledusskapja aizmuguri. Uzlieciet atvilktni uz sliedēm un slidiniet glabātuvī uz aizmuguri, līdz tā ir savā vietā.

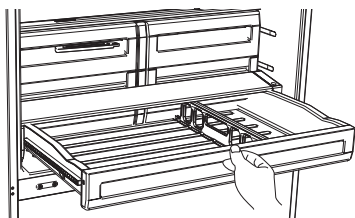

Lai izņemtu dalītāju – līdz galam izvelciet glabātuvī un paceliet atdalītāja priekšpusi, lai atāķētu to no glabātuves aizmugures sienas, tad izceliet dalītāju.

Lai atliktu atpakaļ dalītāju – aizāķējiet dalītāja aizmuguri aiz glabātuves aizmugures sienas un spiediet dalītāju uz leju.

DURVJU IZMANTOŠANA

Ledusskapja durvis ir aprīkotas ar durvju atvēršanas un aizvēršanas funkciju, kas nodrošina to, ka durvis tiek pilnīgi aizvērtas un droši noblīvētas.

Ja ledusskapja durvis ir tikai daļēji atvērtas, tās automātiski aizvērsies. Durvis paliks vaļā, ja tās ir atvērtas plašāk par 76 mm.

16_ Lietošana

NOLIEĀAMĀS KABATIŅAS LIETOŠANA

Noliecama kabatiņa var izmantot, lai uzglabātu līdz 406 mm lielu picu, ja novietojat to, kā parādīts attēlā.

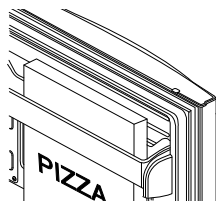

SALDĒTAVAS PIEDERUMU IZŅEMŠANA

1. Noliecamā kabatiņa

Lai izņemtu – velciet konsoles uz augšu, līdz dzirdat, ka tās noklikšķ, un tad izņemiet kabatiņu.

Lai atliktu atpakaļ – ieāķējiet kabatiņas galus abās konsolēs **1** un stumiet uz leju, līdz tā nonāk savā vietā.

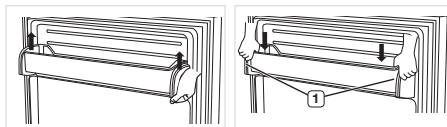

2. Automātiski izvelkamā atvilktnē

Lai izņemtu – līdz galam izvelciet atvilktni. Pālieciet uz augšu atvilktnes aizmuguri un celiet taisni ārā.

Lai atliktu atpakaļ – uzlieciet atvilktni uz sliedēm, pālieciet to uz augšu. Nolaidiet atvilktni, līdz tā ir horizontālā stāvoklī un ieslidiniet atvilktni.



3. Saldētavas atvilktnē

Lai izņemtu saldētavas atvilktni – līdz galam izvelciet atvilktni. Pālieciet uz augšu kastes aizmuguri un celiet taisni ārā.

Lai atliktu atpakaļ saldētavas atvilktni – ielieciet kasti sliedēs.

**PIESARDZĪBA**

Neļaujiet zīdaiņiem vai bērniem iekļūt saldētavas atvilktnē. Viņi var sabojāt ledusskapi un paši gūt nopietnus savainojumus. Nesēdīet uz saldētavas durvīm. Tās var salūst. Neļaujiet bērniem ierāpties saldētavas atvilktnē.

**BRĪDINĀJUMS**

Neizņemiet daļtāju.

**BRĪDINĀJUMS**

Ja bērni tiek iesportoti, viņi var gūt letālus ievainojumus vai nosmakt. Lai panāktu optimālu energo efektivitāti, atstājiet visus plauktus, atvilktnes un kastes to sākotnējās vietās, kā parādīts iepriekš attēlā (14. lpp.).

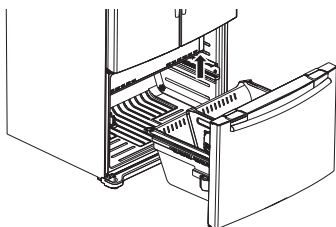

LEDUSSKAPJA TĪRĪŠANA

**BRĪDINĀJUMS**

Tīrīšanai neizmantojiet benzolu, šķīdinātāju vai „Clorox” balinātāju, hlorīdu.

Šie līdzekļi var sabojāt ierīces virsmu un radīt aizdegšanās risku.

Neapsmidziniet ledusskapi ar ūdeni, kad tas pievienots strāvas avotam, jo tas var izraisīt elektriskās strāvas triecienu.

Netīriet ledusskapi ar benzolu, šķīdinātāju vai automašīnu mazgāšanas līdzekli, jo šādi pastāv aizdegšanās risks.

IEKŠĒJĀ APGAISMOJUMA NOMAĪŅA

**PIESARDZĪBA**

Neizjauciet un nemainiet LED veida apgaismojumu pats. Lai nomainītu LED lampu, sazinieties ar SAMSUNG servisa centru vai autorizētu SAMSUNG tirgotāju.



Ja lietotāji paši maina LED apgaismojumu, pastāv elektriskās strāvas trieciena vai savainošanās risks.

ŪDENS FILTRA NOMAĪŅA

**PIESARDZĪBA**

Lai samazinātu risku, ka ūdens sabojā ierīci, NEIZMANTOJIET savā SAMSUNG ledusskapī citu firmu ražotus ūdens filtrus.

IZMANTOJIET TIKAI SAMSUNG RAŽOTUS ŪDENS FILTRUS. SAMSUNG neuzņemas atbildību par

bojājumiem, tostarp īpašuma bojājumiem (un ne tikai), kurus izraisījis kādas citas firmas ražota ūdens filtra izmantošana. SAMSUNG ražotie ledusskapi paredzēti darbam TIKAI AR SAMSUNG RAŽOTAJIEM ūdens filtriem. Filtra indikators ļauj uzzināt, kad jāmaina filtrs. Kad filtra indikators kļūst sarkans, ir laiks mainīt filtru. Lai pietiktu laika filtra iegādei, gaismiņa iedegas pirms filtra sāk kļūt pārāk netirs. Svalcīgā filtra nomaīņa nodrošinās Jūs ar svaigāko, tīrāko ūdeni no ledusskapja.

1. Izņemiet ūdens filtru no kastītes, uzlīmējiet mēneša uzlīmi uz filtra tā, kā parādīts. Datumam uz uzlīmes jābūt norādītam sešus mēnešus uz priekšu. Piemēram, nomainot ūdens filtru martā, uzrakstiet uz uzlīmes “SEPT”, lai atcerētos nomainīt filtru septembrī. Parasti filtrs jāmaina ik pēc 6 mēnešiem.
2. Noņemiet jaunā filtra aizsargvāciņu un izņemiet veco filtru.
3. Novietojiet un iestipriniet jauno filtru tā pavalkā. Nostiprinot filtru vietā, lēnām pagrieziet ūdens filtru pulksteņrādītāja kustības virzienā, lai sakristu ar marķējuma indikatoru uz vāciņa. Pārbaudiet, vai filtra uzlīmes centra atzīme ir vienā līnijā ar filtra vāka centru, kā parādīts attēlā. Nepārvelciet!
4. Pēc šīs darbības pabeigšanas nospiediet „Alarm” taustiņu uz 3 sekundēm, lai atiestatītu filtra maiņas grafiku.
5. Beigās pirms lietošanas izvadiet 3l ūdens caur filtru (skalojiet aptuveni 6 minūtes). Pirms dzeršanas pārbaudiet, vai atkal tek tīrs ūdens.



Kārtīgi izskalojiet dispenseru, citādi no tā var sūkties ūdens. Tas nozīmē, ka ūdens caurulē joprojām ir gaisms. NEIZMANTOJIET ūdens vai ledus dispenseru, ja nav uzstādīta filtra kasetne, jo ūdens caurules var nobloķēties.

Problēmu novēršana

PROBLĒMA	PĀRBAUDIET SEKOJOŠO
Ierīce nedarbojas vispār vai temperatūra tajā ir pārāk augsta.	<ul style="list-style-type: none"> • Pārbaudiet, vai strāvas vads ir pareizi pievienots. • Vai temperatūras regulators priekšējā panelī iestatīts pareizi? Pamēģiniet to iestatīt zemākā temperatūrā. • Vai ierīce neatrodas tiešos saules staros vai arī tai blakus neatrodas kāds siltuma avots? • Vai ierīces aizmugurējā daļa nav pārāk tuvu sienai un gaisa cirkulācija netiek traucēta?
Pārtika ledusskapī ir sasalusi.	<ul style="list-style-type: none"> • Vai temperatūra displejā ir iestatīta pareizi? Mēģiniet iestatīt augstāku temperatūru. • Vai telpas temperatūra nav pārāk zema? • Vai novietojāt pārtiku ar augstu ūdens saturu aukstākajā ledusskapja nodalījumā? Pārvietojiet šos produktus uz ledusskapja galveno daļu un neuzglabājiet tos „Cool Select Pantry”™ nodalījumā.
Dzirdamas neparastas skaņas.	<ul style="list-style-type: none"> • Pārbaudiet, vai ierīce ir uzstādīta uz stabilas un līdzenas grīdas. • Vai ierīces aizmugurējā daļa nav pārāk tuvu sienai un gaisa cirkulācija netiek traucēta? • Vai aiz ierīces un zem tās nav aizkriušī kādi priekšmeti? • No ledusskapja iekšpuses dzirdama tikšķēšanas skaņa. Tas ir normāli un tā rodas, saraujoties vai izplešoties dažādiem piederumiem.
Iekārtas priekšējie stūri un malas ir karstas un notiek kondensēšanās	<ul style="list-style-type: none"> • Neliels siltums ir pieļaujams, jo priekšējos ledusskapja stūros ir iebūvēts pretkondensēšanās aprīkojums, lai izvairītos no kondensēšanās. • Vai ledusskapja durvis ir pusvīrus? Kondensāts var parādīties, ja ilgstoši atstājat durvis atvērtas.
Ledus gatavošanas ierīce neveido ledu	<ul style="list-style-type: none"> • Vai pēc ūdens pieslēgšanas nogaidījāt 12 stundas līdz ledus veidošanai? • Vai ir pieslēgta ūdens padeve un krāns ir atvērts? • Vai izslēdzāt ledus veidošanas funkciju manuāli? • Vai saldētavas temperatūra nav pārāk augsta? Mēģiniet iestatīt zemāku saldētavas temperatūru.
Ledusskapī dzirdama ūdens burbuļošana	<ul style="list-style-type: none"> • Tas ir normāli. Burbuļošanu rada dzesējamā šķidrums cirkulācija ledusskapja sistēmā.
Ledusskapī ir slikts aromāts	<ul style="list-style-type: none"> • Vai nav sabojājusies pārtika? • Pārlicinieties, vai pārtika ar stipru aromātu (piemēram, zivs) ir iefīta tā, ka tai nepieklūst gaiss. • Regulāri iztīriet ledusskapī un izmetiet visu bojāto un aizdomīgo pārtiku.
Uz ledusskapja sienām veidojas sarma.	<ul style="list-style-type: none"> • Vai gaisa ventilācija nav bloķēta? Noņemiet visus aizsprostojumus, lai gaiss var brīvi cirkulēt. • Atstājiet pietiekami daudz brīvas vietas starp produktiem, lai gaiss var cirkulēt. • Vai saldētavas durvis ir kārtīgi aizvērtas?
Ūdens dispensers nedarbojas	<ul style="list-style-type: none"> • Vai ir pieslēgta ūdens padeve un krāns ir atvērts? • Vai ūdens padeves caurule nav saspiesta vai saliekta? • Pārbaudiet, vai caurules ir brīvas un tīras no aizsprostojumiem. • Vai ūdens tvertne nav sasalusi, jo temperatūra ledusskapī ir pārāk zema? Mēģiniet iestatīt augstāku temperatūru galvenā displeja panelī.

Atgādne

Telpas temperatūras ierobežojumi

Šis ledusskapis/saldētava paredzēti darbībai tādā apkārtējās vides temperatūrā, kas noteikta pēc tā temperatūras klases marķējuma tehnisko datu plāksnītē.

Klase	Simbols	Apkārtējās vides temperatūras diapazons (°C)
Paplašināta mērenā	SN	+10 līdz +32
Mērenā	N	+16 līdz +32
Subtropiskā	ST	+16 līdz +38
Tropiskā	T	+16 līdz +43

-  Ledusskapja temperatūru iekšpusē var ietekmēt, piemēram, ledusskapja/saldētavas atrašanās vieta, apkārtējās vides temperatūra un ledusskapja durvju atvēršanas biežums. Lai kompensētu šo faktoru ietekmi, atbilstoši noregulējiet temperatūru.

Izstrādājuma pareiza likvidēšana

(Attiecas uz nolietotām elektriskām un elektroniskām ierīcēm)

Latviski



(Piemērojams valstīs ar dalītām atkritumu savākšanas sistēmām)

Šis uz izstrādājuma un tā piederumiem vai pievienotajā dokumentācijā izvietotais marķējums norāda, ka izstrādājumu un tā elektroniskos piederumus (piem., uzlādes ierīci, austiņas, USB kabeli) pēc ekspluatācijas laika beigām nedrīkst likvidēt kopā ar citiem sadzīves atkritumiem. Lai nepieļautu atkritumu nekontrolētas likvidēšanas radītu varbūtēju kaitējumu videi un cilvēku veselībai, lūdzam minētās ierīces nošķirt no citiem atkritumiem un disciplinēti nodot pienācīgai pārstrādei, tā sekmējot materiālo resursu atkārtotu izmantošanu.

Lai uzzinātu, kur un kā minētās ierīces iespējams nodot ekoloģiski drošai pārstrādei, mājāsaimniecībām jāsaazinās ar izstrādājuma pārdevēju vai savu pašvaldību.

Iestādēm un uzņēmumiem jāsaazinās ar izstrādājuma piegādātāju un jāiepazīstas ar pirkuma līguma nosacījumiem. Izstrādājumu un tā elektroniskos piederumus nedrīkst nodot likvidēšanai kopā ar citiem iestāžu un uzņēmumu atkritumiem.

SAMSUNG